



торговый дом
АВТОПРОФИ



КАТАЛОГ АВТОМОБИЛЬНЫХ АКСЕССУАРОВ

/ 2021



О КОМПАНИИ

Торговый дом «АВТОПРОФИ» - один из крупнейших производителей и оптовых поставщиков автомобильных аксессуаров на российском рынке и рынках СНГ. Компания основана в 2006 году.

Главная цель компании сделать жизнь людей комфортнее с помощью красивых и удобных автоаксессуаров, привлекающих покупателя безупречным качеством, дизайном продукта и упаковки, а также набором уникальных потребительских характеристик, учитывающих вкусы российских потребителей и климатические условия России.

Мы предлагаем своим клиентам широкий, хорошо известный на рынке, быстро оборачиваемый и высоко маржинальный ассортимент автомобильных аксессуаров, делаем это в установленные сроки и с профессиональным обслуживанием.

Мы заинтересованы, чтобы ваш бизнес успешно развивался, и предлагаем удобную партнерскую программу с гибкой системой скидок, отсрочкой платежа, доставкой и другими полезными сервисами.

Всегда рады быть вашим партнером и развивать сотрудничество!



**АВТОМОБИЛЬНЫЕ ЧЕХЛЫ,
ЧЕХЛЫ-МАЙКИ, НАКИДКИ**
2

- Анатомические чехлы 2
- Чехлы серии Премиум 11
- Чехлы серии Стандарт 18
- Чехлы серии ТТ 25
- Серия «Зверобой» 29
- Получехлы 30
- Универсальные чехлы 35
- Чехлы для грузовиков 36
- Чехлы майки 38
- Накидки на сиденья 43

**ОПЛЁТКИ РУЛЕВОГО
КОЛЕСА**
44

- Кожаные 44
- Спонжевые 49
- Оплётки из синтетического нубука ... 50
- Классические оплётки 51
- Оплётки с объёмными вставками ... 53
- Оплётки для перетяжки руля 55

**КОВРИКИ
АВТОМОБИЛЬНЫЕ**
56

- Мультимодельные коврики 56
- Коврики ванночки 58
- Коврики с отстёгивающимся
ковролином 60
- Коврики вырезаемые 62
- Перемычки 64
- Коврики в багажник 65
- Коврики повседневного спроса 66
- Влаговпитывающие коврики 67

**АКСЕССУАРЫ ДЛЯ
ИНТЕРЬЕРА И ЭКСТЕРЬЕРА**
68

- Органайзеры в багажник 68
- Рамки под номерной знак 69
- Колпаки на колёса 70
- Солнцезащитные экраны 72
- Чехлы-тенты для автомобилей
и мотоциклов 74

**ЩЁТКИ
СТЕКЛООЧИСТИТЕЛЯ**
76

- Каркасные 76
- Бескаркасные 77
- Гибридные 78
- Задние 79
- Сменные резинки 79

**КОМПРЕССОРЫ
АВТОМОБИЛЬНЫЕ**
80

- Компрессоры Alligator 80
- Компрессоры серии АКМ 82
- Компрессоры серии АК 84
- Компрессоры Агрессор 86
- Компрессоры в пластиковом
корпусе 93

**ХОЛОДИЛЬНИКИ
АВТОМОБИЛЬНЫЕ**
94
**ПЫЛЕСОСЫ
АВТОМОБИЛЬНЫЕ**
98
**ЗАРЯДНЫЕ
УСТРОЙСТВА**
101
**ПУСКОВЫЕ
ПРОВОДА**
103
**ДОМКРАТЫ
И СТРАХОВОЧНЫЕ ОПОРЫ**
106

- Ромбические механические 106
- Бутылочные механические 107
- Бутылочные гидравлические 108
- Подкатные гидравлические 110
- Страховочные опоры 113

**АВАРИЙНЫЕ
ПРИНАДЛЕЖНОСТИ**
114

- Аксессуары АКБ 114
- Тросы буксировочные 118
- Тросы динамические 120
- Ремни багажные и стяжки груза ... 121
- Аптечки первой помощи 122
- Огнетушители 123
- Жилеты светоотражающие 124
- Ремкомплекты бескамерных шин .. 125

**КАНИСТРЫ И
ВОРОНКИ**
126

- Канистры стальные 126
- Канистры пластиковые 128
- Воронки 129

**ДЕТСКИЕ
АВТОТОВАРЫ**
130

- Автокресла Смешарики 130
- Аксессуары Смешарики 131

универсальные чехлы

CUSHION COMFORT

материал:
ЭКО-хлопок
триплирован поролоном 5 мм



- новое лекало — 3D-крой максимально приближены к модельным чехлам
- большой поясничный упор
- раздельная схема надевания
- валики для быстрой фиксации переднего ряда
- карман в спинках передних сидений
- специальный распускаемый шов AIRBAG
- 15 предметов в комплекте:
 - 2 спинки + 2 сиденья переднего ряда
 - 1 спинка + 1 сиденье заднего ряда
 - 5 подголовников
 - 4 торцевых клапана
- 4 молнии в спинке и сиденье заднего ряда для деления заднего ряда в пропорции 40/60 и 60/40
- 4 торцевых клапана закрывают торцы заднего ряда при складывании
- 3D крой передних подголовников



 видеобзор и инструкция

CUS-1505 BK/RD



CUS-1505 BK/GY



CUS-1505 BK/BK



CUS-1505 BK/BL

универсальные чехлы

MULTI COMFORT

материал:
экокожа + флок
триплирован поролоном 5 мм

- новое лекало — 3D-крой максимально приближены к модельным чехлам
- объёмный подголовник
- поддержка плечевого пояса
- боковая поддержка спины
- поясничный упор
- боковая поддержка бёдер
- раздельная схема надевания
- карман в спинках передних сидений
- специальный распускаемый шов AIRBAG
- предустановленные крючки на широких резинках*
- крепление спинок сидений на липучке*
- 11 предметов в комплекте:
2 спинки + 2 сиденья переднего ряда
1 спинка + 1 сиденье заднего ряда
5 подголовников
- 6 молний в спинке и сиденье заднего ряда для деления заднего ряда в пропорции 40/60, 60/40 и 50/50
- 3D крой передних подголовников

* на чехлах кресел переднего ряда



MLT-1105GV BK/BL



MLT-1105GV BK/RD



MLT-1105GV BK/D.GY



MLT-1105GV BK/BK

универсальные чехлы

COMBO COMFORT

материал:
велюр + жаккард
триплирован поролоном 5 мм

- новое лекало — 3D-крой максимально приближены к модельным чехлам
- поддержка плечевого пояса
- боковая поддержка спины
- поясничный упор
- раздельная схема надевания
- карман в спинках передних сидений
- предустановленные крючки на широких резинках*
- специальный распускаемый шов AIRBAG
- крепление спинок сидений на липучке*
- 11 предметов в комплекте:
2 спинки + 2 сиденья переднего ряда
1 спинка + 1 сиденье заднего ряда
5 подголовников
- 6 молний в спинке и сиденье заднего ряда для деления заднего ряда в пропорции 40/60, 60/40 и 50/50
- 3D крой передних подголовников

* на чехлах кресел переднего ряда



CMB-1105 ANTHRACITE



универсальные чехлы

COMBO COMFORT

материал:
формованный велюр
триплирован поролоном 5 мм

- новое лекало — 3D-крой максимально приближены к модельным чехлам
- поддержка плечевого пояса
- боковая поддержка спины
- поясничный упор
- раздельная схема надевания
- карман в спинках передних сидений
- предустановленные крючки на широких резинках*
- специальный распускаемый шов AIRBAG
- крепление спинок сидений на липучке*
- 11 предметов в комплекте:
2 спинки + 2 сиденья переднего ряда
1 спинка + 1 сиденье заднего ряда
5 подголовников
- 6 молний в спинке и сиденье заднего ряда для деления заднего ряда в пропорции 40/60, 60/40 и 50/50
- 3D крой передних подголовников

* на чехлах кресел переднего ряда



CMB-1105 D.BE/L.BE



CMB-1105 BK/BL



CMB-1105 BK/RD



CMB-1105 D.GY/L.GY



CMB-1105 BK/D.GY

универсальные чехлы

COMFORT GP

материал:
экокожа + 3D полиэстер
триплирован поролоном 5 мм

- новое лекало — 3D-крой максимально приближены к модельным чехлам
- поддержка плечевого пояса
- боковая поддержка спины
- поясничный упор
- раздельная схема надевания
- карман в спинках передних сидений
- предустановленные крючки на широких резинках*
- специальный распускаемый шов AIRBAG
- крепление спинок сидений на липучке*
- 11 предметов в комплекте: 2 спинки + 2 сиденья переднего ряда 1 спинка + 1 сиденье заднего ряда 5 подголовников
- 6 молний в спинке и сиденье заднего ряда для деления заднего ряда в пропорции 40/60, 60/40 и 50/50
- 3D крой передних подголовников

* на чехлах кресел переднего ряда



COM- 1105GP D.GY/ D.GY



COM-1105GP L.BE/L.BE



COM-1105GP BK/BK

ПОДГОЛОВНИК COMFORT

идеально подходит к чехам COMFORT GP

- универсальное крепление
- съёмный шейный упор
- надёжная боковая поддержка
- упругий пластиковый каркас
- наполнитель из синтепона



COM-0250HR BK/BK

универсальные чехлы

EXTRA COMFORT

материал:
формованный велюр
триплирован поролоном 5 мм

- новое лекало — 3D-крой максимально приближены к модельным чехлам
- боковая поддержка спины
- поясничный упор
- раздельная схема надевания
- карман в спинках передних сидений
- предустановленные крючки на широких резинках*
- специальный распускаемый шов AIRBAG
- 11 предметов в комплекте:
2 спинки + 2 сиденья переднего ряда
1 спинка + 1 сиденье заднего ряда
5 подголовников
- 6 молний в спинке и сиденье заднего ряда для деления заднего ряда в пропорции 40/60, 60/40 и 50/50
- 3D крой передних подголовников

* на чехлах кресел переднего ряда



ECO-1105 BK/RD



ECO-1105 BK/BL



ECO-1105 D.BE/L.BE



ECO-1105 D.GY/L.GY



ECO-1105 BK/D.GY

универсальные чехлы

COMFORT

материал:
велюр + жаккард
триплирован поролоном 5 мм

- новое лекало — 3D-крой максимально приближены к модельным чехлам
- боковая поддержка спины
- поясничный упор
- раздельная схема надевания
- карман в спинках передних сидений
- предустановленные крючки на широких резинках*
- специальный распускаемый шов AIRBAG
- 11 предметов в комплекте:
2 спинки + 2 сиденья переднего ряда
1 спинка + 1 сиденье заднего ряда
5 подголовников
- 6 молний в спинке и сиденье заднего ряда для деления заднего ряда в пропорции 40/60, 60/40 и 50/50
- 3D крой передних подголовников

* на чехлах кресел переднего ряда



COM-1105 CYCLONE



COM-1105 DIAMOND



COM-1105 ELEMENT



COM-1105 ATTACHE

универсальные чехлы

COMFORT

материал:
велюр

триплирован поролоном 5 мм

- новое лекало — 3D-крой максимально приближены к модельным чехлам
- боковая поддержка спины
- поясничный упор
- раздельная схема надевания
- карман в спинках передних сидений
- предустановленные крючки на широких резинках*
- специальный распускаемый шов AIRBAG
- 11 предметов в комплекте:
2 спинки + 2 сиденья переднего ряда
1 спинка + 1 сиденье заднего ряда
5 подголовников
- 6 молний в спинке и сиденье заднего ряда для деления заднего ряда в пропорции 40/60, 60/40 и 50/50
- 3D крой передних подголовников

* на чехлах кресел переднего ряда



COM-1105 BK/BL



COM-1105 BK/RD



COM-1105 D.BE/L.BE



COM-1105 D.GY/L.GY



COM-1105 BK/D.GY

универсальные чехлы

COMFORT

материал:
велюр

триплирован поролоном 5 мм

- новое лекало — 3D-крой максимально приближены к модельным чехлам
 - боковая поддержка спины
 - поясничный упор
 - литые подголовники
 - раздельная схема надевания
 - карман в спинках передних сидений
 - предустановленные крючки на широких резинках*
 - специальный распускаемый шов AIRBAG
- крепление спинок сидений на липучке*
 - 9 предметов в комплекте:
2 спинки + 2 сиденья переднего ряда
1 спинка + 1 сиденье заднего ряда
3 подголовника
 - 6 молний в спинке и сиденье заднего ряда для деления заднего ряда в пропорции 40/60, 60/40 и 50/50
 - 3D крой передних подголовников

* на чехлах кресел переднего ряда



COM-1105H BK/RD



COM-1105H BK/BL



COM-1105H D.GY/L.GY



COM-1105H BK/D.GY

универсальные чехлы

SIGNATURE GF

материал:
эко-кожа
триплирована поролоном 5 мм

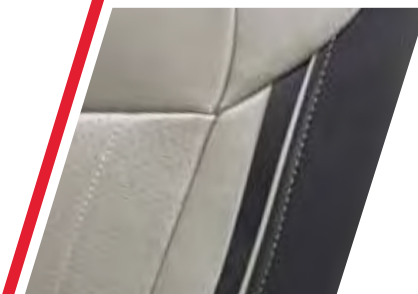

- новое лекало — 3D-крой максимально приближены к модельным чехлам
- раздельная схема надевания
- валики для быстрой фиксации переднего ряда
- карман в спинках передних сидений
- специальный распускаемый шов AIRBAG
- торцы и спинка из ЭКО-КОЖИ
- 15 предметов в комплекте:
 - 2 спинки + 2 сиденья переднего ряда
 - 1 спинка + 1 сиденье заднего ряда
 - 5 подголовников
 - 4 торцевых клапана
- 4 молнии в спинке и сиденье заднего ряда для деления заднего ряда в пропорции 40/60 и 60/40
- 4 торцевых клапана закрывают торцы заднего ряда при складывании
- 3D крой передних подголовников



 видеобзор и инструкция

SGN-1505GF BK/WH



SGN-1505GF BK/BK



SGN-1505GF BK/GY

универсальные чехлы

ALCANTARA

материал:
алькантара

триплирована поролоном 5 мм

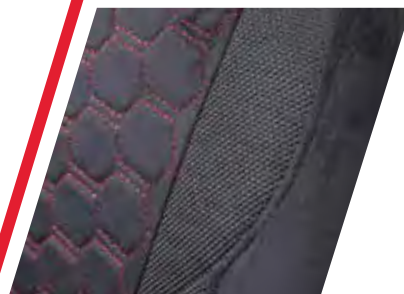

- новое лекало — 3D-крой максимально приближены к модельным чехлам
- раздельная схема надевания
- валики для быстрой фиксации переднего ряда
- карман в спинках передних сидений
- специальный распускаемый шов AIRBAG
- 15 предметов в комплекте:
 - 2 спинки + 2 сиденья переднего ряда
 - 1 спинка + 1 сиденье заднего ряда
 - 5 подголовников
 - 4 торцевых клапана

- 4 молнии в спинке и сиденье заднего ряда для деления заднего ряда в пропорции 40/60 и 60/40
- 4 торцевых клапана закрывают торцы заднего ряда при складывании
- 3D крой передних подголовников



ALC-1505 BK/RD



видеобзор и инструкция



ALC-1505 BK/BK



ALC-1505 BK/GY



ALC-1505 BK/BL

универсальные чехлы

VERONA

материал:
лён мелкого плетения
триплирован поролоном 5 мм



- новое лекало — 3D-крой максимально приближены к модельным чехлам
- раздельная схема надевания
- валики для быстрой фиксации переднего ряда
- карман в спинках передних сидений
- специальный распускаемый шов AIRBAG
- 15 предметов в комплекте:
 - 2 спинки + 2 сиденья переднего ряда
 - 1 спинка + 1 сиденье заднего ряда
 - 5 подголовников
 - 4 торцевых клапана
- 4 молнии в спинке и сиденье заднего ряда для деления заднего ряда в пропорции 40/60 и 60/40
- 4 торцевых клапана закрывают торцы заднего ряда при складывании
- 3D крой передних подголовников



видеообзор и инструкция

VER-1505G BK/WH



VER-1505 BK/BL



VER-1505 BK/RD



VER-1505 BK/ORANGE



VER-1505 BK/GY



VER-1505 BK/BK

универсальные чехлы

LINEN

материал:
лён крупного плетения
триплирован поролоном 5 мм



- новое лекало — 3D-крой максимально приближены к модельным чехлам
- раздельная схема надевания
- валики для быстрой фиксации переднего ряда
- карман в спинках передних сидений
- специальный распускаемый шов AIRBAG
- 15 предметов в комплекте:
2 спинки + 2 сиденья переднего ряда
1 спинка + 1 сиденье заднего ряда
5 подголовников
4 торцевых клапана
- 4 молнии в спинке и сиденье заднего ряда
для деления заднего ряда в пропорции 40/60 и 60/40
- 4 торцевых клапана закрывают торцы заднего ряда при складывании
- 3D крой передних подголовников



видеобзор и инструкция

LIN-1505 BK/ORANGE



LIN-1505 BK/D.GY



LIN-1505 BK/L.GY



LIN-1505 BK/BE



LIN-1505 BK/FLAMINGO

универсальные чехлы

SIGNATURE

материал:
велюр

триплирован поролоном 5 мм



- новое лекало — 3D-крой максимально приближены к модельным чехлам
- раздельная схема надевания
- валики для быстрой фиксации переднего ряда
- карман в спинках передних сидений
- специальный распускаемый шов AIRBAG
- 15 предметов в комплекте:
2 спинки + 2 сиденья переднего ряда
1 спинка + 1 сиденье заднего ряда
5 подголовников
4 торцевых клапана
- 4 молнии в спинке и сиденье заднего ряда
для деления заднего ряда в пропорции 40/60 и 60/40
- 4 торцевых клапана закрывают торцы заднего ряда при складывании
- 3D крой передних подголовников



SGN-1505 BK/BL



 видеообзор и инструкция



SGN-1505 BK/D.GY



SGN-1505 BK/GY



SGN-1505 BK/RD

универсальные чехлы

PERFORMANCE

материал:
hexagon polyester
триплирован поролоном 5 мм



- новое лекало — 3D-крой максимально приближены к модельным чехлам
- раздельная схема надевания
- валики для быстрой фиксации переднего ряда
- карман в спинках передних сидений
- специальный распускаемый шов AIRBAG
- 15 предметов в комплекте:
2 спинки + 2 сиденья переднего ряда
1 спинка + 1 сиденье заднего ряда
5 подголовников
4 торцевых клапана
- 4 молнии в спинке и сиденье заднего ряда
для деления заднего ряда в пропорции 40/60 и 60/40
- 4 торцевых клапана закрывают торцы заднего ряда при складывании
- 3D крой передних подголовников



 видеобзор и инструкция

PRF-1505 BK/GY



PRF-1505 BK/RD



PRF-1505 BK/BL



PRF-1505 BK/BK

классические чехлы

GOBELEN

материал:
гобелен

триплирован поролоном 5 мм

- новое лекало — 3D-крой максимально приближены к модельным чехлам
- раздельная схема надевания
- карман в спинках передних сидений
- предустановленные крючки на широких резинках*
- специальный распускаемый шов AIRBAG
- 11 предметов в комплекте:
 - 2 спинки + 2 сиденья переднего ряда
 - 1 спинка + 1 сиденье заднего ряда
 - 5 подголовников
- 3 молнии в спинке заднего ряда для деления заднего ряда в пропорции 40/60, 60/40 и 50/50
- 3D крой передних подголовников

* на чехлах кресел переднего ряда



GOB-1105 GY/ROMB



GOB-1105 BL/ROMB



GOB-1105 GY/LINE

универсальные чехлы

HOLOGRAM

материал:
однотонный жаккар
триплирован поролоном 2 мм



- новое лекало — 3D-крой максимально приближены к модельным чехлам
- раздельная схема надевания
- валики для быстрой фиксации переднего ряда
- специальный распускаемый шов AIRBAG
- 11 предметов в комплекте:
 - 2 спинки + 2 сиденья переднего ряда
 - 1 спинка + 1 сиденье заднего ряда
 - 5 подголовников
- 2 молнии в спинке заднего ряда для деления заднего ряда в пропорции 40/60 и 60/40



HOL-1102 BK/GREEN



видеобзор и инструкция



HOL-1102 BK/BL



HOL-1102 BK/RD



HOL-1102 BK/YE



HOL-1102 BK/WH

универсальные чехлы

Polo GTi

материал:
жаккард

триплирован поролоном 2 мм



- новое лекало — 3D-крой максимально приближены к модельным чехлам
- раздельная схема надевания
- валики для быстрой фиксации переднего ряда
- специальный распускаемый шов AIRBAG
- 11 предметов в комплекте:
 - 2 спинки + 2 сиденья переднего ряда
 - 1 спинка + 1 сиденье заднего ряда
 - 5 подголовников
- 2 молнии в спинке заднего ряда для деления заднего ряда в пропорции 40/60 и 60/40



GTI-1102 BK/GY/RD



 видеобзор
и инструкция



GTI-1102 BK/GY

универсальные чехлы

ARROW

материал:
однотонный жаккар
триплирован поролоном 2 мм



- новое лекало — 3D-крой максимально приближены к модельным чехлам
- раздельная схема надевания
- валики для быстрой фиксации переднего ряда
- специальный распускаемый шов AIRBAG
- 11 предметов в комплекте:
 - 2 спинки + 2 сиденья переднего ряда
 - 1 спинка + 1 сиденье заднего ряда
 - 5 подголовников
- 2 молнии в спинке заднего ряда для деления заднего ряда в пропорции 40/60 и 60/40



ARW-1102 BK/RD



 видеообзор и инструкция



ARW-1102 BK/BL



ARW-1102 BK/GY



ARW-1102 BK/WH

универсальные чехлы

JACQARD

материал:
жаккард

триплирован поролоном 2 мм

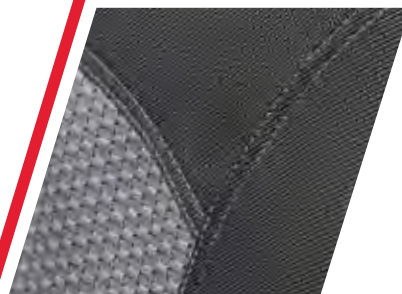

- новое лекало — 3D-крой максимально приближены к модельным чехлам
- раздельная схема надевания
- валики для быстрой фиксации переднего ряда
- специальный распускаемый шов AIRBAG
- 11 предметов в комплекте:
 - 2 спинки + 2 сиденья переднего ряда
 - 1 спинка + 1 сиденье заднего ряда
 - 5 подголовников
- 2 молнии в спинке заднего ряда для деления заднего ряда в пропорции 40/60 и 60/40



JAC-1102 DIAMOND



видеообзор и инструкция



JAC-1102 ANTHRACITE



JAC-1102 ATTACHE



JAC-1102 SKYNET

универсальные чехлы

AEROBOOST

материал:
объёмная сетчатая ткань
триплирована поролоном 2 мм



- новое лекало — 3D-крой максимально приближены к модельным чехлам
- раздельная схема надевания
- валики для быстрой фиксации переднего ряда
- специальный распускаемый шов AIRBAG
- 11 предметов в комплекте:
 - 2 спинки + 2 сиденья переднего ряда
 - 1 спинка + 1 сиденье заднего ряда
 - 5 подголовников
- 2 молнии в спинке заднего ряда для деления заднего ряда в пропорции 40/60 и 60/40



видеообзор и инструкция



AER-1102 BK/BK



AER-1102 BK/BL



AER-1102 BK/GY

универсальные чехлы

FLEX

материал:
износостойкий полиэстер
триплирован поролоном 2 мм



- новое лекало — 3D-крой максимально приближены к модельным чехлам
- раздельная схема надевания
- валики для быстрой фиксации переднего ряда
- специальный распускаемый шов AIRBAG
- 11 предметов в комплекте:
 - 2 спинки + 2 сиденья переднего ряда
 - 1 спинка + 1 сиденье заднего ряда
 - 5 подголовников
- 2 молнии в спинке заднего ряда для деления заднего ряда в пропорции 40/60 и 60/40



FLX-1102 BK/WH



 видеообзор и инструкция



FLX-1102 BK/BL



FLX-1102 BK/GY



FLX-1102 BK/RD

классические чехлы

EXTREME

материал:
велюр + сетка AIRMESH
триплирован поролоном 3 мм

- новое лекало — 3D-крой максимально приближены к модельным чехлам
- специальный распускаемый шов AIRBAG
- слитная схема надевания
- 8 предметов в комплекте:
 - 2 чехла переднего ряда
 - 1 спинка + 1 сиденье заднего ряда
 - 4 подголовника
- 3 молнии в спинке заднего ряда для деления заднего ряда в пропорции 40/60, 60/40 и 50/50



XTR-803 BK/BL



XTR-803 BK/RD



XTR-803 BK/GY



XTR-803 BK/BK

универсальные чехлы **TT-SERIES**

материал:
полиэстер + жаккард
дублирован поролоном 2 мм

- новое лекало — 3D-крой
максимально приближены
к модельным чехлам
- специальный распускаемый
шов AIRBAG
- слитная схема надевания
- 9 предметов в комплекте:
2 чехла переднего ряда
1 спинка + 1 сиденье заднего ряда
5 подголовников
- 3 молнии в спинке
заднего ряда
для деления заднего ряда
в пропорции 40/60, 60/40 и 50/50



TT-902J CLOUD



TT-902J STEEL



TT-902J CHESS

универсальные чехлы

TT-SERIES

материал:
полиэстер + сетка AIRMESH
дублирован поролоном 2 мм

- новое лекало — 3D-крой
максимально приближены
к модельным чехлам
- специальный распускаемый
шов AIRBAG
- слитная схема надевания
- 9 предметов в комплекте:
2 чехла переднего ряда
1 спинка + 1 сиденье заднего ряда
5 подголовников
- 3 молнии в спинке
заднего ряда
для деления заднего ряда
в пропорции 40/60, 60/40 и 50/50



TT-902M BK/D.GY



TT-902M BK/BK



TT-902M BK/BL



TT-902M BK/RD

универсальные чехлы **TT-SERIES**

материал:
полиэстер + велюр
дублирован поролоном 2 мм

- новое лекало — 3D-крой
максимально приближены
к модельным чехлам
- специальный распускаемый
шов AIRBAG
- слитная схема надевания
- 9 предметов в комплекте:
2 чехла переднего ряда
1 спинка + 1 сиденье заднего ряда
5 подголовников
- 3 молнии в спинке
заднего ряда
для деления заднего ряда
в пропорции 40/60, 60/40 и 50/50



TT-902V BK/RD



TT-902V BK/BK



TT-902V BK/D.GY



TT-902V BK/BL



TT-902V BK/L.BE

универсальные чехлы **TT-SERIES**

материал:
полиэстер
дублирован поролоном 2 мм

- новое лекало — 3D-крой
максимально приближены
к модельным чехлам
- специальный распускаемый
шов AIRBAG
- слитная схема надевания
- 9 предметов в комплекте:
2 чехла переднего ряда
1 спинка + 1 сиденье заднего ряда
5 подголовников
- 3 молнии в спинке
заднего ряда
для деления заднего ряда
в пропорции 40/60, 60/40 и 50/50



TT-902P BK/BL



TT-902P BK/BK



TT-902P BK/D.GY



TT-902P BK/RD

универсальные чехлы

ЗВЕРБОЙ®

материал:
**прочная
брезентовая
ткань «Oxford»**



ZV/CHE-0100 S

универсальный чехол на переднее сиденье с литым подголовником (можно использовать на сиденье с раздельным подголовником)

- практичный камуфляж «Зверобой»
- слитная схема надевания
- светоотражающие элементы на петлях
- 3 сетчатых кармана на липучке и молниях спереди и по бокам сиденья
- 3 удобных кармана на спинке
- боковая шнуровка для наиболее плотного прилегания чехла к спинке
- карабин

ZV/CHE-0200 S

универсальный чехол на переднее сиденье с раздельным подголовником

- камуфляж «Зверобой»
- слитная схема надевания
- светоотражающие элементы на петлях
- 3 удобных кармана на спинке
- 3 сетчатых кармана на липучке и молниях спереди и по бокам сиденья
- боковая шнуровка для наиболее плотного прилегания чехла к спинке
- 1 подголовник
- карабин



ZV/CHE-0400 S

универсальный чехол на заднее сиденье

- камуфляж «Зверобой»
- слитная схема надевания
- 4 сетчатых кармана спереди и по бокам
- прорези для ремней безопасности
- 3 подголовника



ОПЛЁТКИ



ZV/OP-1310 S

- износостойкий неопрен
- устойчив к влаге и грязи
- размер М Ø 38 см



ZV/OP-1320 S

- прочная брезентовая ткань
- устойчива к влаге и грязи
- рельефные накладки из ПВХ
- размер М Ø 38 см

универсальные получехлы
на передние сиденья

CUSHION COMFORT

материал:
эко-хлопок
триплирован поролоном 5 мм



- новое лекало — 3D-крой
- выглядят как чехлы, устанавливаются как накидки
- слитная схема надевания
- закрытые боковые торцы спинки и сиденья
- допускается установка на сиденья с AIRBAG
- открытая спинка позволяет пользоваться штатным карманом
- большой поясничный упор
- 4 предмета в комплекте: 2 чехла сидений переднего ряда 2 подголовника
- 3D крой подголовников



CUS-0405 BK/GY



 видеобзор
и инструкция



CUS-0405 BK/BK



CUS-0405 BK/BL



CUS-0405 BK/RD

универсальные получехлы
на передние сиденья

COMBO COMFORT

материал:
формованный велюр
триплирован поролоном 5 мм



- новое лекало — 3D-крой
- выглядят как чехлы, устанавливаются как накидки
- слитная схема надевания
- закрытые боковые торцы спинки и сиденья
- открытая спинка позволяет пользоваться штатным карманом
- допускается установка на сиденья с AIRBAG
- поясничный упор
- боковые поддержки спины
- боковые поддержки плеч
- 4 предмета в комплекте:
2 чехла сидений переднего ряда
2 подголовника
- 3D крой подголовников



CMB-0405 BK/RD



 видеобзор
и инструкция



CMB-0405 BK/BL



CMB-0405 BK/D.GY

универсальные получехлы
на передние сиденья

COMFORT

материал:
велюр

триплирован поролоном 5 мм



- новое лекало — 3D-крой
- выглядят как чехлы, устанавливаются как накидки
- слитная схема надевания
- закрытые боковые торцы спинки и сиденья
- допускается установка на сиденья с AIRBAG
- открытая спинка позволяет пользоваться штатным карманом
- поясничный упор
- 4 предмета в комплекте: 2 чехла сидений переднего ряда 2 подголовника
- 3D крой подголовников



COM-0405 BK/BL



 видеобзор
и инструкция



COM-0405 BK/D.GY



COM-0405 BK/RD

универсальные получехлы
на передние сиденья

SOFT

материал:
стёганный хлопок
триплирован поролоном 5 мм



- новое лекало — 3D-крой
- выглядят как чехлы, устанавливаются как накидки
- слитная схема надевания
- закрытые боковые торцы спинки и сиденья
- допускается установка на сиденья с AIRBAG
- открытая спинка позволяет пользоваться штатным карманом
- 4 предмета в комплекте: 2 чехла сидений переднего ряда, 2 подголовника
- 3D крой подголовников



SFT-0405 BK/BK



 видеообзор
и инструкция



SFT-0405 BK/D.BL



SFT-0405 BK/D.GY

универсальные получехлы
на передние сиденья

VERONA

материал:
лён мелкого плетения
триплирован поролоном 5 мм



- новое лекало — 3D-крой
- выглядят как чехлы, устанавливаются как накидки
- слитная схема надевания
- закрытые боковые торцы спинки и сиденья
- допускается установка на сиденья с AIRBAG
- открытая спинка позволяет пользоваться штатным карманом
- 4 предмета в комплекте: 2 чехла сидений переднего ряда, 2 подголовника
- 3D-крой подголовников



VER-0405 BK/BL



видеобзор
и инструкция



VER-0405 BK/BK



VER-0405 BK/GY



VER-0405 BK/RD

чехлы на передние сиденья
для микроавтобусов и минивэнов

TRANSFORM®

материал:
перфорированный велюр
триплирован поролоном 5 мм

- раздельная схема надевания
- 2 кармана в спинках чехлов

- 10 предметов в комплекте:
 - 2 сиденья
 - 2 спинки
 - 2 подголовника
 - 4 подлокотника

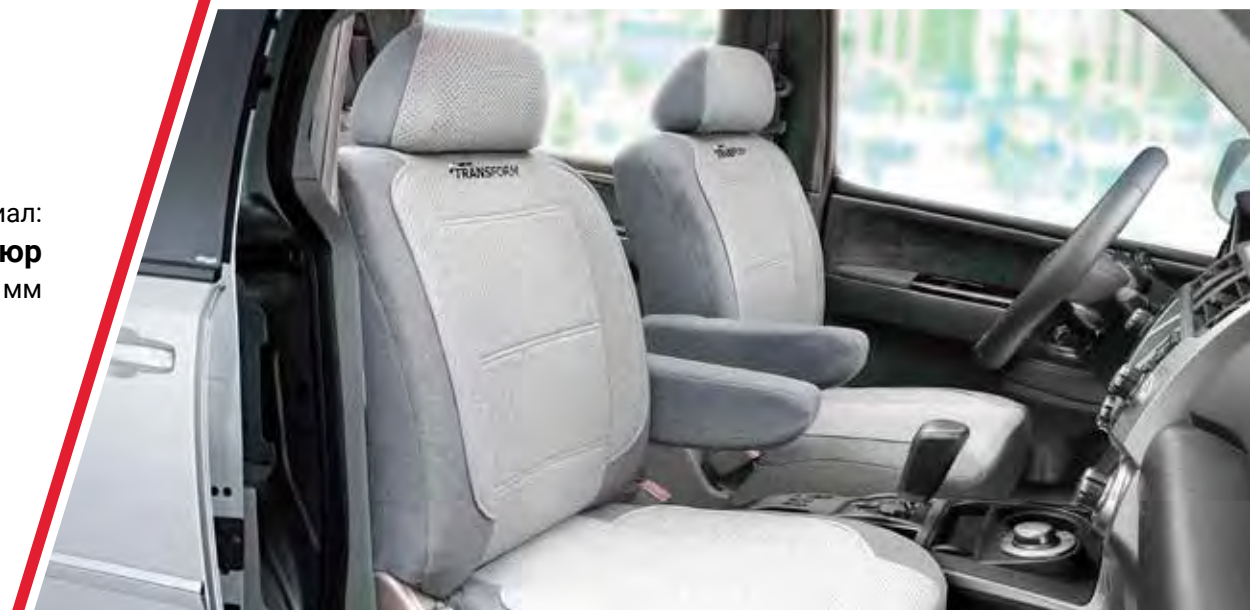
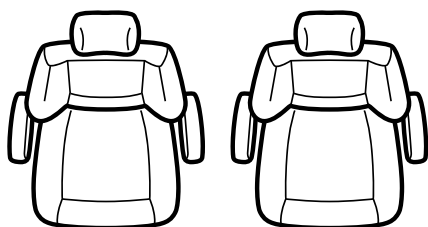

MPV-001 D.GY/L.GY



MPV-001 D.BE/L.BE



MPV-001 ATTACHE

универсальные чехлы
на передние сиденья

GAZ

подходит для марок а/м:

Газель **Бизнес**
Соболь **Next**
Валдай



- раздельная схема надевания
- предустановленные крючки на широких резинках
- крепление спинок сидений на липучке
- 7 предметов в комплекте:
 - 2 спинки переднего ряда
 - 2 сиденья переднего ряда
 - 3 подголовника



GAZ-002 BK/GY

материал:
велюр
триплирован
поролоном 5 мм



GAZ-002 Cyclone

материал:
жаккард
триплирован
поролоном 5 мм



чехлы для грузовых автомобилей с правым рулём

GRU

материал:
жаккард
триплирован поролоном 5 мм



правый руль



- отдельная схема надевания
- предустановленные крючки на широких резинках
- крепление спинок сидений на липучке
- карман в спинке сиденья водителя

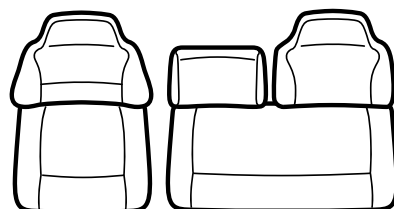

GRU-001 Cyclone

- литые подголовники
- чехол на откидывающуюся спинку
- 5 предметов:
2 сиденья + 3 спинки
- подходит для моделей а/м*:
Hino Dutro, Nissan Atlas, Nissan Condor,
Mazda Bongo, Mazda Titan, Toyota Dyna,
Toyota ToyoAce

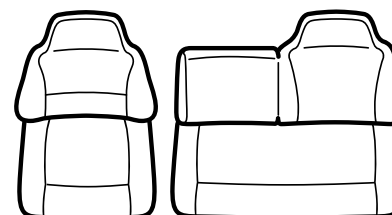

GRU-002 Cyclone

- литые подголовники
- 4 предмета:
2 сиденья + 2 спинки
- подходит для моделей а/м*:
Isuzu Elf, Mazda Titan, Toyota Dyna

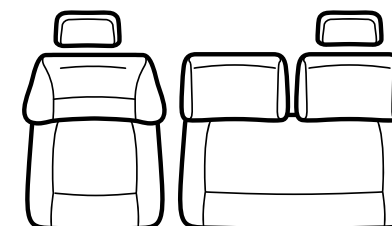

GRU-003 Cyclone

- отдельные подголовники
- чехол на откидывающуюся спинку
- 7 предметов:
2 сиденья + 3 спинки + 2 подголовника
- подходит для моделей а/м*:
Mitsubishi Canter



*Список моделей а/м является приблизительным

классические майки

CARBON

материал:
полиэстер «под карбон»
триплирован поролоном 2 мм

- слитная схема надевания
- подходят для всех типов сидений
- 9 предметов в комплекте:
2 чехла переднего ряда
1 спинка + 1 сиденье заднего ряда
5 подголовников



CRB-802 GY



CRB-802 BL



CRB-802 RD

классические майки
для переднего ряда

R-1 SPORT PLUS

материал:
полиэстер
триплирован поролоном 2 мм

- полностью закрытая нижняя часть сиденья
- подходят для всех типов сидений
- слитная схема надевания
- 4 предмета в комплекте:
2 чехла переднего ряда
2 подголовника



R-402Pf BK



R-402Pf D.GY



R-402Pf RD



R-402Pf BL

классические майки

R-1 SPORT PLUS

материал:
полиэстер

триплирован поролоном 2 мм

- полностью закрытая нижняя часть сиденья
- подходят для всех типов сидений
- слитная схема надевания
- 9 предметов в комплекте:
 - 2 чехла переднего ряда
 - 1 спинка + 1 сиденье заднего ряда
 - 5 подголовников



R-902P RD



R-902P BL



R-902P D.GY



R-902P BK

классические майки
для переднего ряда

CARBON PLUS

материал:
полиэстер «под карбон»
триплирован поролоном 2 мм

- полностью закрытая нижняя часть сиденья
- подходят для всех типов сидений
- слитная схема надевания
- 4 предмета в комплекте:
2 чехла переднего ряда
2 подголовника



CRB-402Pf BK/BL



CRB-402Pf BK/RD



CRB-402Pf BK/GY

классические майки

CARBON PLUS

материал:
полиэстер «под карбон»
триплирован поролоном 2 мм

- полностью закрытая нижняя часть сиденья
- подходят для всех типов сидений
- слитная схема надевания
- 9 предметов в комплекте:
2 чехла переднего ряда
1 спинка + 1 сиденье заднего ряда
5 подголовников



CRB-902P BK/BL



CRB-902P BK/GY



CRB-902P BK/RD

анатомическая накидка на сиденье

MULTI COMFORT

материал:
экокожа
триплирована поролоном 5 мм



анатомические элементы

- объемный подголовник
- поддержка шейного отдела
- поддержка плечевого пояса
- боковая поддержка спины
- поясничный упор
- боковая поддержка бёдер
- отдельная схема надевания
- карман в спинках передних сидений
- предустановленные крючки на широких резинках
- крепление спинок сидений на липучке
- 3 предмета в комплекте:
 - 1 спинка
 - 1 сиденье
 - 1 подголовник



MLT-320G BK/D.GY



материал:
велюр
триплирован поролоном 5 мм



MLT-320 BK/D.GY



MLT-320G BK



MLT-320G BE

AP-1911

Гладкая композитная кожа, ребристая основа из белого ТРЕ, прострочка в цвет, увеличенный хват оплётки 9 см



AP-1911 D.GY (M)

AP-1911BE (M)

AP-1912

Перфорированная композитная кожа, ребристая основа из белого ТРЕ, прострочка в цвет, увеличенный хват оплётки 9 см



AP-1912 BK (M)

AP-1912 D.GY (M)

AP-1912 BE (M)

AP-1946

Композитная кожа, вставка под хват, 4 детали, гладкая основа из белого ТРЕ, прострочка в тон цветной вставки, увеличенный хват оплётки 9 см



AP-1946 BK/BK (M)

AP-1946 BK/D.GY (M)

AP-1946 BK/BL (M)

AP-1946 BK/RD (M)

AP-1070

Серия LUXURY, натуральная кожа с прострочкой, гладкая основа из резины, хват 8,2 см



AP-1070 BK/BK (M)

AP-1070 BK/GY (M)

AP-1060

Серия LUXURY, натуральная кожа, вставки из экокожи, гладкая основа из резины, хват 8,2 см



AP-1060 BK/BK (M)

AP-1050

Серия LUXURY, экокожа, ребристая с перфорацией, ребристая основа из резины, хват 8,2 см



AP-1050 BK (M)

AP-1040

Серия LUXURY, натуральная кожа с перфорацией, вставки из экокожи с тиснением под крокодила, гладкая основа из резины, хват 8,2 см



AP-1040 BK (M)

AP-1030

Серия LUXURY, экокожа, ребристые вставки с перфорацией, гладкая основа из резины, хват 8,2 см



AP-1030 BK/BK (M)

AP-1020

Серия LUXURY, натуральная кожа, с шестью «бугорками», гладкая основа из резины, хват 8,2 см



AP-1020 BK (M/L/XL)

размеры:

M 38 см

L 40 см

XL 42 см

AP-1010

Серия LUXURY, натуральная кожа, 3 цветных вставки из экокожи, гладкая основа из резины, хват 8,2 см



AP-1010 BK/GY (M) AP-1010 BK/BL (M) AP-1010 BK/RD (M) AP-1010 BK/SILVER (M)

AP-850

Серия LUXURY, натуральная кожа, гладкая, глянцевая, гладкая основа из резины хват 8,2 см



AP-850 BK (M)

AP-810

Серия LUXURY, экокожа, плетёные вставки, гладкая основа из резины, хват 8,2 см



AP-810 BK (M) AP-810 GY (M) AP-810 BK/BK,GY (M) AP-810 D.GY/GY,BE (M)

AP-800

Серия LUXURY, экокожа, полностью плетёная, гладкая основа из резины, хват 8,2 см



AP-800 BK (M) AP-800 GY (M)

AP-770

Натуральная кожа, гладкая, глянцевая, 2 вставки «гармошка», гладкая основа из резины, хват 8,2 см



AP-770 BR (M)

AP-765

Натуральная кожа, гладкая, глянцевая, ребристая, ребристая основа из резины, хват 8,2 см



AP-765 BK (M/L) AP-765 BR (M)

AP-678

Натуральная кожа, 3 цветных вставки из экокожи, гладкая основа из резины, хват 8,2 см



AP-678 BK/GY (M)

AP-470

Натуральная кожа, 2 вставки «гармошка», гладкая основа из резины, хват 8,2 см



AP-470 BK (M) AP-470 D.GY (M)

AP-396

Натуральная кожа, перфорированная, ребристая, ребристая основа из резины, хват 8,2 см



AP-396 BK (M/L/XL) AP-396 D.GY (M)

AP-300

Натуральная кожа, протектор «ёлочкой», гладкая основа из резины, хват 8,2 см



AP-300 BK (M/L) AP-300 D.GY (M) AP-300 D.BE (M)

AP-265

Натуральная кожа, ребристая, ребристая основа из резины, хват 8,2 см



AP-265 BK (M/L/XL) AP-265 D.GY (M/L)

AP-156

Натуральная кожа, ребристые вставки из PU кожи «под крокодила», ребристая основа из резины, хват 8,2 см



AP-156 BK (M/L) AP-156 D.GY (M)

AP-150

Натуральная кожа, вставки из экокожи, хромированные кольца, гладкая основа из резины, хват 8,2 см



AP-150 BK/BK (M) AP-150 BK/GY (M) AP-150 BK/BL (M) AP-150 BK/RD (M)

AP-130

Экокожа, ребристые вставки, прострочка, гладкая основа из резины, хват 8,2 см



AP-130 BK (M)

SP-5026

Алькантара, 6 «подушек», наполнитель поролон «с памятью» 2 см, гладкая основа из белого TPE, хват 8,2 см



SP-5026 BK
(S/M/L/XL)

SP-5026 D.GY
(M/L)

SP-5026 L.GY
(M)

SP-5026 BE
(M)

SP-5026 BK/BL
(M)

SP-5026 BK/RD
(M)

SP-9030

Алькантара, 10 «подушек» наполнитель поролон «с памятью» 2 см, гладкая основа из белого TPE, хват 8,2 см



SP-9030 BK
(M/L)

SP-9030 D.GY
(M)

SP-9020

Алькантара стёганая, наполнитель поролон 1 см, гладкая основа из белого TPE, хват 8,2 см



SP-9020 BK
(M/L/XL)

SP-9010

Мягкая экокожа, стёганая, наполнитель поролон 1 см, гладкая основа из белого TPE, хват 8,2 см



SP-9010 BK
(M)

SP-9010 GY
(M)

SP-9010 BE
(M)

SP-5022

Имитация натурального дерева из ПВХ, вставки из экокожи, наполнитель поролон «с памятью» 1 см, гладкая основа из белого TPE, хват 8,2 см



SP-5022 BK
(M)

SP-5022 L.GY
(M)

SP-5022 BK/BK.WOOD
(M)

размеры: **S** 36 см **M** 38 см **L** 40 см **XL** 42 см

AP-2020

Синтетический нубук, контрастная полоса по окружности, прострочка в цвет полосы, гладкая основа из белого TPE, хват 8,2 см



AP-2020 BK/BK
(S/M)

AP-2020 BK/GY
(S/M)

AP-2020 BK/GREEN
(S/M)

AP-2020 BK/ORANGE
(S/M)

AP-2020 BK/WH
(S/M)

AP-2021

Софттач + две вставки из синтетического нубука с контрастной бейкой, гладкая основа из белого TPE, хват 8,2 см



AP-2021 BK/GY
(M)

AP-2021 BK/BR
(M)

AP-2021 BK/BL
(M)

AP-2021 BK/RD
(M)

AP-2022

Софттач + вставка из синтетического нубука с тиснением, прострочка в цвет нубука, гладкая основа из белого TPE, хват 8,2 см



AP-2022 BK/GY
(M)

AP-2022 BK/BL
(M)

AP-2022 BK/RD
(M)

AP-2022 BK/WH
(M)

AP-1931

Экокожа, декоративная прострочка по ободу, прострочка в цвет, гладкая основа из белого TPE, хват 8,2 см



AP-1931BK/GY
(M)

AP-1931BK/BE
(M)

AP-1931 BK/PINK
(M)

AP-1931 BK/WH
(M)

AP-1933

Экокожа, вставка по ободу ПВХ глянец, контрастная прострочка, ребристая основа из белого TPE, хват 8,2 см



AP-1933 BK/RD
(M)

AP-1933 BK/BK
(M)

AP-1933 BK/BL
(M)

AP-1933 BK/PINK
(M)

AP-1944

Перфорированная экокожа, 2 вставки под хват, вставки из ПВХ глянец, прострочка в цвет, гладкая основа из белого TPE, хват 8,2 см



AP-1944 BK/RD
(M)

AP-1944 BK/BL
(M)

AP-1944 BK/GUN METAL
(M)

AP-1910

экокожа, контрастный рисунок под перфорацию, прострочка в цвет, гладкая основа из белого TPE, хват 8,2 см



AP-1910 BK/RD
(M)

AP-1910 BK/BL
(M)

AP-1910 BK/ORANGE
(M)

AP-1910 BK/VIOLET
(M)

размеры: **M** 38 см

AP-1932

Экокожа, вставка по ободу объемный PU, прострочка в цвет, гладкая основа из белого TPE, хват 8,2 см



AP-1932 BK
(M)

AP-1932 GY
(M)

AP-1932 BE
(M)

AP-1962

Экокожа, вставки PVC с узором, прострочка в цвет, гладкая основа из белого TPE, хват 8,2 см



AP-1962 BK
(M)

AP-1962 GY
(M)

AP-1962 BE
(M)

AP-1945

Экокожа, 2 вставки из флока с контрастным узором, контрастная прострочка, гладкая основа из белого TPE, хват 8,2 см



AP-1945 BK/BK
(M)

AP-1945 BK/WH
(M)

AP-1945 BK/RD
(M)

AP-1945 BK/GREEN
(M)

AP-1945 BK/BL
(M)

AP-1915

Текстиль, одна деталь, прострочка в цвет, гладкая основа из белого TPE, хват 8,2 см



AP-1915 Multi/GY
(M)

AP-1915 Multi/RD
(M)

AP-1915 Multi/BL
(M)

AP-1915 Multi/YE
(M)

AP-2050

Экокожа, две 3D вставки под хват из мягкого PVC с объемным узором, прострочка в цвет узора, гладкая основа из белого TPE, хват 8,2 см



AP-2050 BK/GY
(S/M)

AP-2050 BK/BL
(S/M)

AP-2050 BK/RD
(S/M)

AP-2051

Экокожа, две 3D вставки под хват, вставки под карбон, гладкая основа из белого TPE, хват 8,2 см



AP-2051 BK/BK
(S/M)

AP-2051 BK/GY
(S/M)

AP-2051 BK/BL
(S/M)

AP-2051 BK/RD
(S/M)

AP-2060

Экокожа, две массажные вставки из силикона, прострочка в цвет вставок, гладкая основа из белого TPE, хват 8,2 см



AP-2060 BK/BK
(M)

AP-2060 BK/GY
(M)

AP-2060 BK/BL
(M)

AP-2060 BK/RD
(M)

AP-1948

Экокожа, 2 объемные вставки под хват, прострочка в цвет, гладкая основа из белого TPE, хват 8,2 см



AP-1948 BK/GY
(M)

AP-1948 BK/BL
(M)

AP-1948 BK/RD
(M)

размеры:

S 36 см

M 38 см

AP-1947

Экокожа, 2 массажные вставки из силикона, прострочка в цвет, гладкая основа из белого ТРЕ, хват 8,2 см



AP-1947 BK/BK
(M)

AP-1947 BK/GY
(M)

AP-1947 BK/BL
(M)

AP-1947 BK/RD
(M)

GL-1020

Спортивный дизайн, экокожа + ПВХ, вставки с тиснением, гладкая основа из белого ТРЕ, хват 8,2 см



GL-1020 BK/BK
(M)

GL-1020 BK/GY
(M)

GL-1020 BK/BL
(M)

GL-1020 BK/RD
(M)

GL-1025

Спортивный дизайн, экокожа, вставки под мрамор, дерево, карбон, гладкая основа из белого ТРЕ, хват 8,2 см



GL-1025 BK.WOOD
(M)

GL-1025 RD.WOOD
(M)

GL-1025 CARBON
(M)

Экокожа с перфорированными вставками



SAM-100 BK/BK (M)

Натуральная кожа



SAM-200 BK/BK (M)

Натуральная кожа с перфорацией



SAM-201 BK (M)

Композитная кожа



SAM-300 BK (M)



Капроновая нить в цвет оплётки и игла в комплекте



Комплект ковриков из 4 шт,
с регулируемой перемычкой,
застежка на липучке.
Размеры:
передние: 71x44.5 см,
задние: 82x43 см

Материал:
ПВХ

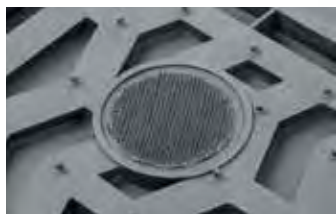

Передние коврики снабжены
«липучками» для лучшего
сцепления с полом

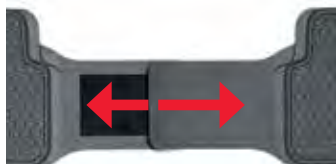

Запатентованная система **Easy Fix™**
позволяет регулировать
длину перемычки заднего ряда



Удобные «липучки»
надёжно фиксируют
перемычку заднего ряда



FIX-515 BK /

Комплект ковриков из 4 шт,
с регулируемой перемычкой,
застежка на липучке.
Размеры:
передние: 71x44.5 см,
задние: 82x43 см

Материал:
ПВХ



FIX-520 BK /

Комплект ковриков из 5 шт, подходят на 400+ моделей автомобилей, вставки под алюминий. Размеры: передние: 68x50 см, 71x50 см, задние 50x44,5 см, перемычка 56,5x24 см



MAT-700 BK /

Комплект ковриков из 5 шт, подходят на 400+ моделей автомобилей. Размеры: передние: 68x50 см, 71x50 см, задние 50x44,5 см, перемычка 56,5x24 см



MAT-710 BK /

Материал:
ПВХ



MAT-700 и MAT-710 /

Мультимодельные коврики объединяют преимущества универсальных и модельных ковриков для салона. Линии разреза нанесены по лекалам ковриков для 400+ моделей автомобилей! Это позволяет подогнать коврик максимально точно под габариты салона, повторяя поверхность пола со всеми вырезами

Материал:
ПВХ



MAT-710 GY /

Комплект ковриков из 4 шт,
размеры: 69x48 см,
48x48 см

Материал:
**морозостойкий
термопласт**



TER-150 BK /



TER-150 GY /



TER-150 BE /



TER-150 PINK /



TER-150 SKY /

Комплект ковриков из 4 шт,
размеры: 69x48 см, 48x48 см

Материал:
ПВХ



MAT-150 BK /



MAT-150 GY /

Коврик для переднего ряда, 1 шт, размеры: 69x48 см

Материал: морозостойкий термопласт



TER-150f BK /

TER-150f GY /

TER-150f BE /

Коврик для 2-го ряда сидений джипов, микроавтобусов, минивэнов, 1 шт, размеры: 127x45 см

Материал: морозостойкий термопласт



TER-150I BK /

TER-150I GY /

TER-150I BE /

Коврик для заднего ряда, 1 шт, размеры: 48x48 см

Материал: морозостойкий термопласт



TER-150r BK /

TER-150r GY /

TER-150r BE /

Коврик для 3-го ряда сидений джипов, микроавтобусов, минивэнов, 1 шт, размеры: 102x40 см

Материал: морозостойкий термопласт



TER-150m BK /

TER-150m GY /

TER-150m BE /

Комплект ковриков из 4 шт с отстёгивающимся ковровином, размеры: 75x49 см, 48x49 см

Материал: **морозостойкий термопласт**



TER-420 BK /



TER-420 BE /



TER-420 BK/GY /

Комплект ковриков из 4 шт с отстёгивающимся ковровином, размеры: 75x49 мм, 48x49 мм

Материал: **ПВХ**



MAT-420 BK /



MAT-420 GY /



MAT-420 BK/GY /

Комплект ковриков из 5 шт, универсальные, ванночки, вырезаемые, размеры: передние 73x52 см, задние 48x52 см, перемычка 70x29 см

Материал:
морозостойкий термопласт



Липучки и шипы на тыльной стороне, препятствующие скольжению ковриков по полу

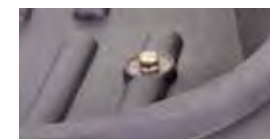

Отверстия для фиксации ковриков напольными крючками автомобиля



Надёжный узел сочленения ковриков и перемычки заднего ряда



TER-500i BK



TER-500i GY

Вкладыши ковролиновые для ковриков TER-500i, комплект из 4 шт, размеры: передних 48x40 см, задних 36x40 см

Материал:
ковролин

Вкладыши брезентовые «Зверобой», для ковриков TER-500i, комплект из 4 шт, размеры: передние 48x40 см, задние 36x40 см



PET-500i BL



PET-500i RD



PET-500i GR



PET-500i YE



ZV/VKL-500i S

Материал:
брезент

Комплект
ковриков из 4 шт,
размеры: 79x51 см, 47x50 см

Материал:
**морозостойкий
термопласт**



TER-510 BK /

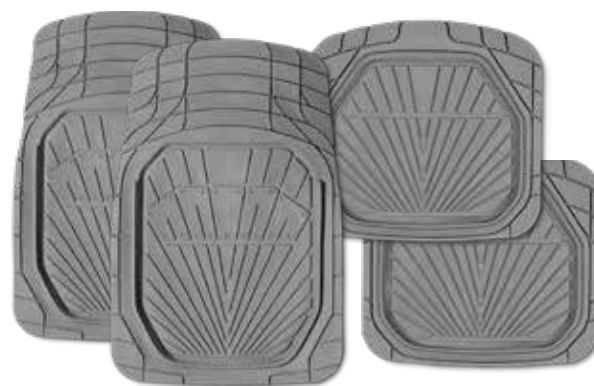

TER-510 GY /



TER-510 BE /

Комплект
ковриков из 4 шт,
размеры: 79x51 см, 47x50 см

Материал:
ПВХ



MAT-510 BK /

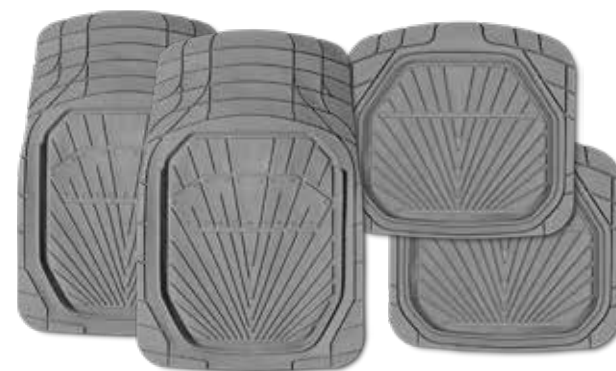

MAT-510 GY /

Коврики передние,
ванночки, комплект из 2 шт,
размеры: 77x57 см

Материал:
**морозостойкий
термопласт**



TER-001 BK /

TER-001 GY /

Коврики передние,
ванночки, комплект из 2 шт,
размеры: 77x57 см

Материал:
ПВХ

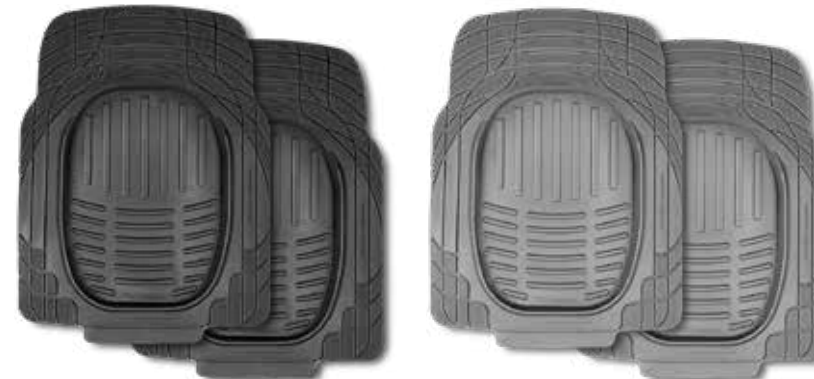

MAT-001 BK /

MAT-001 GY /

Коврики задние,
ванночки, длинные, 1 шт,
размеры: 51x166 см

Материал:
**морозостойкий
термопласт**



TER-003 BK /

TER-003 GY /

Коврики задние,
ванночки, длинные, 1 шт,
размеры: 51x166 см

Материал:
ПВХ

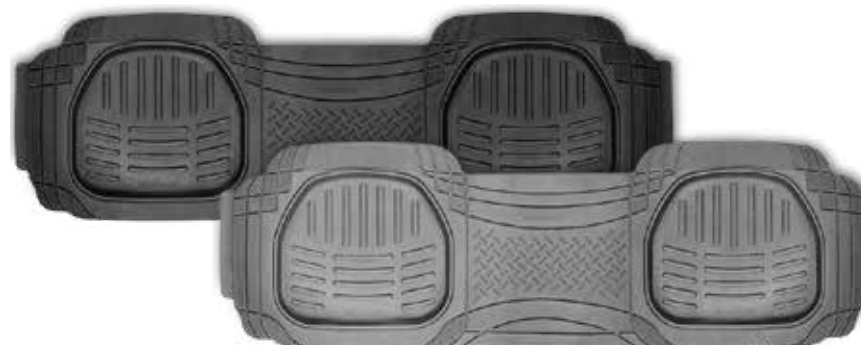

MAT-003 BK /

MAT-003 GY /

Коврик для
переднего ряда, 1 шт,
размеры: 69x48 см

Материал:
ПВХ



MAT-150f BK /

MAT-150f GY /

Коврик для
заднего ряда, 1 шт,
размеры: 48x48 см

Материал:
ПВХ



MAT-150r BK /

MAT-150r GY /

Универсальная перемычка для заднего ряда,
подходит для всех ковров как 5-й предмет
в комплект, размеры: 60x26 см

Материал:
**морозостойкий
термопласт**



TER-555 BK /

TER-555 GY /

TER-555 BE /

Универсальная перемычка для заднего ряда,
подходит для всех ковров как 5-й предмет
в комплект, размеры: 60x26 см

Материал:
ПВХ

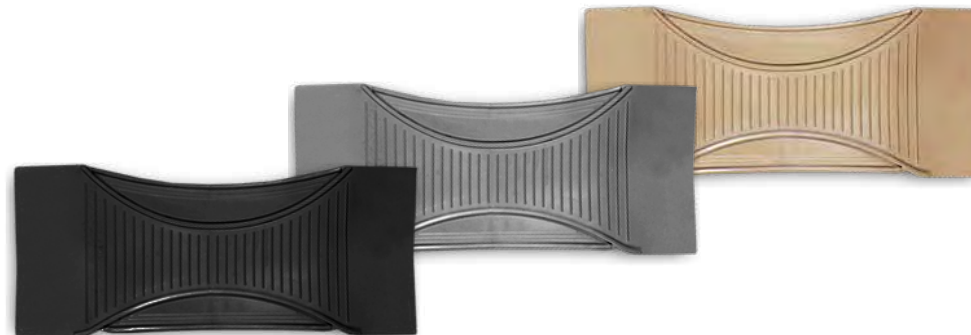

MAT-555 BK /

MAT-555 GY /

MAT-555 BE /

Коврик в багажник универсальный 1 шт, размеры: 144x110 см

Материал: **морозостойкий термопласт**

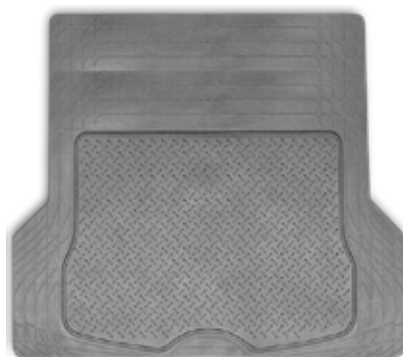

TER-300L BK /

TER-300L GY /

Коврик в багажник универсальный, 1 шт, размеры: 144x110 см

Материал: **ПВХ**

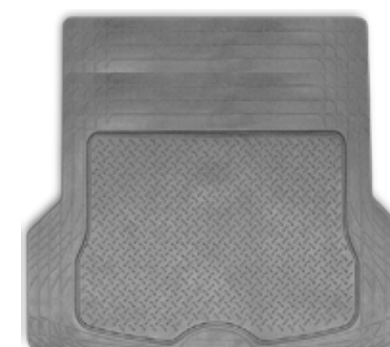

MAT-300L BK /

MAT-300L GY /

Коврик в багажное отделение «Зверобой», джип/кроссовер/универсал, размеры: 146x189 см, 2 молнии для складывания сидений заднего ряда в соотношении 40/60 и 60/40, крепление к штатным подголовникам заднего ряда, комплект люверсов

Материал: **неопрен 5 мм**



ZV/MAT-190 S /

Комплект ковриков из 4 шт,
размеры: передние 63x42 см,
задние 42x28 см

Материал:
ковролин



PET602 BK /



PET602 GY /

Комплект ковриков из 4 шт, размеры:
передние 64x43 см, задние 43x36 см
Материал: **ПВХ**

Коврик в багажник,
средний, размеры: 117 x 82 см
Материал: **ПВХ**

Коврик в багажник,
большой, размеры: 140x108 см
Материал: **ПВХ**



MAT601 /



MAT341 /



MAT351 /

Коврики влаговпитывающие,
комплект из 2 шт,
размеры: 38x50 см



WET-3850 BK /

Материал:
**вискоза, полиэстер,
латекс**



WET-3850 GY /

Коврики влаговпитывающие,
комплект из 4 шт, размеры:
38x50 см 2 шт; 38x25 см 2 шт



WET-3850s GY /

Материал:
**вискоза, полиэстер,
латекс**

Коврики влаговпитывающие,
комплект из 2 шт,
размеры: 40x45 см



WET-4045 BK /

Материал:
**вискоза, полиэстер,
латекс**

Органайзер в багажник, материал:
ковролин, размеры: 28x13x30 см



ORG-10 BK /



ORG-10 GY /

Органайзер в багажник, материал:
брезент, размеры: 70x32x30 см



ORG-30 BK /

Органайзер в багажник, материал:
ковролин, размеры: 50x13x20 см



ORG-20 BK /



ORG-20 GY /

Органайзер в багажник, материал:
брезент, с прозрачным клапаном,
размеры: 70x32x30 см



ORG-35 BK /

RAM RU / Рамка под номер, пластиковая, двусоставная, чёрная, «Russia»



RAM CHROME / Рамка под номер, пластиковая, нижняя защелка, хром



RAM RF / Рамка под номер, пластиковая, двусоставная, чёрная, «Российская Федерация»



RAM BK / Рамка под номер, пластиковая, двусоставная, чёрная



RAM MOSCOW / Рамка под номер, пластиковая, двусоставная, чёрная, «Moscow»



RAM WH / Рамка под номер, пластиковая, двусоставная, белая



Колпаки на колёса «AUTOPROFI», материал: эластичный пластик, регулировочный обод для разных типов дисков, комплект из 4 шт, цветная коробка



Колпаки изготовлены из прочного и гибкого пластика, устойчивого к отрицательным и высоким температурам. Даже в плохих условиях колпаки сохраняют форму и цвет



WC-2005 SILVER /
ø 14 / 15 / 16



WC-2010 SILVER /
ø 14 / 15 / 16



WC-2015 SILVER /
ø 14 / 15 / 16



WC-2020 SILVER /
ø 14 / 15 / 16



WC-2025 SILVER /
ø 14 / 15 / 16



Колпаки на колёса «AUTOPROFI», материал: эластичный пластик, регулировочный обод для разных типов дисков, комплект из 4 шт, цветная коробка



Колпаки изготовлены из прочного и гибкого пластика, устойчивого к отрицательным и высоким температурам. Даже в плохих условиях колпаки сохраняют форму и цвет



WC-2030 SILVER /
ø 14 / 15 / 16



WC-1105 SILVER /
ø 14 / 15 / 16



WC-1145 SILVER /
ø 14 / 15 / 16



WC-1150 SILVER /
ø 14 / 15 / 16



WC-1155 SILVER /
ø 14 / 15 / 16



Солнцезащитные экраны на лобовое стекло, светоотражающие, двухсторонние, 2 присоски для крепления к лобовому стеклу

SUN-100 (M/L/XL)

плотность материала 100 г/м²

SUN-150 (M/L/XL)

плотность материала 150 г/м²

SUN-180 (M/L/XL)

плотность материала 180 г/м²

SUN-200 (M/L/XL)

плотность материала 200 г/м²

увеличенный вырез для зеркала заднего вида в артикулах SUN-200 L и SUN-200 XL

SUN-370 (M/L/XL)

плотность материала 370 г/м²

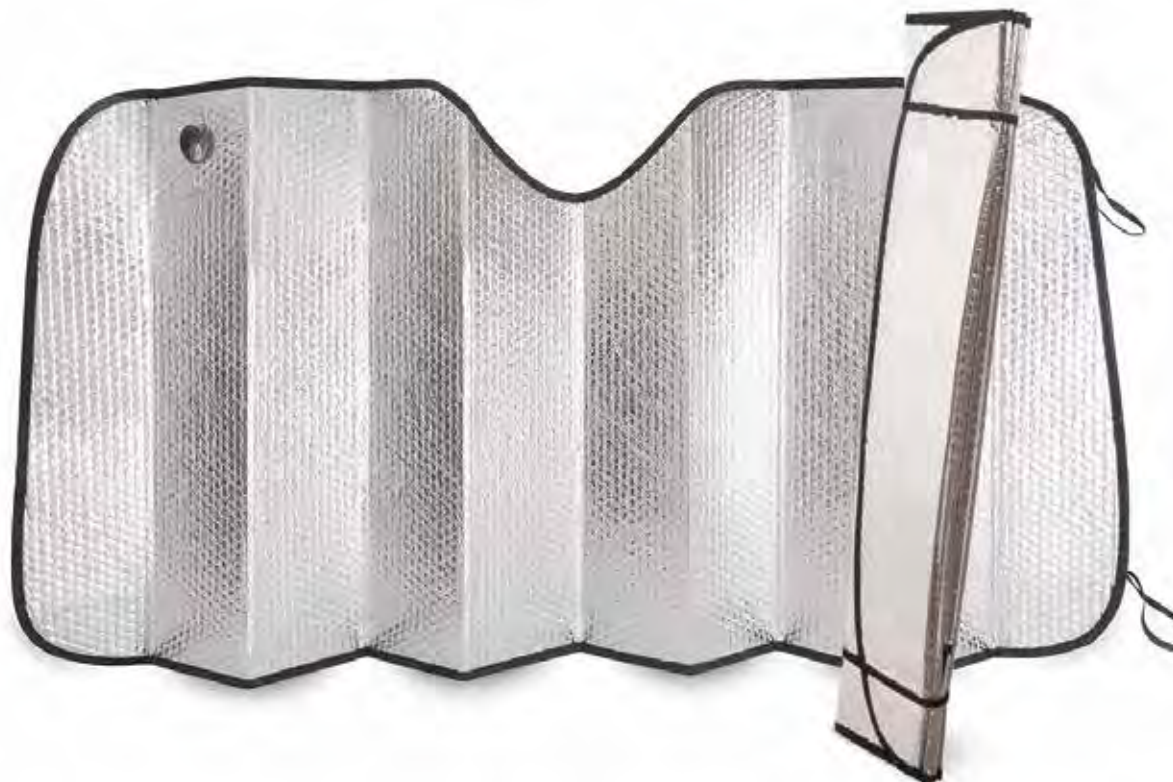

размеры:

- (M) 130 × 60 см
- (L) 140 × 70 см
- (XL) 150 × 70 см

Чехол солнцезащитный на руль.
Размер M Ø 38 см

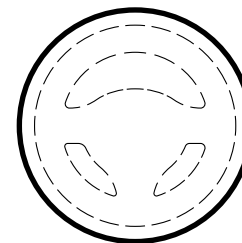

SUN-STW

Экран солнцезащитный с принтом на лобовое стекло, серия RDS, светоотражающий, одна из сторон с цветной печатью, матовая, плотностью 220 г/м², 2 присоски для крепления к лобовому стеклу, размер 140 × 70 см

SUN-220 (L) Silvia

плотность материала 220 г/м²

увеличенный вырез для зеркала заднего вида

размер:

(L) 140 × 70 см



Шторки солнцезащитные на боковое стекло, чёрная сетка, 2 присоски. Размер 44 × 38 см. Комплект из 2-х шт

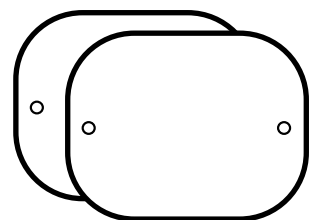

WIN-44

Шторки солнцезащитные на боковое стекло, чёрная сетка, 2 присоски. Размер 65 × 38 см. Комплект из 2-х шт

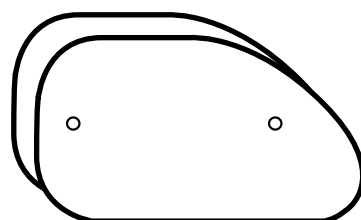

WIN-65

Шторка солнцезащитная на заднее стекло, чёрная сетка, 2 присоски. Размер 100 × 50 см

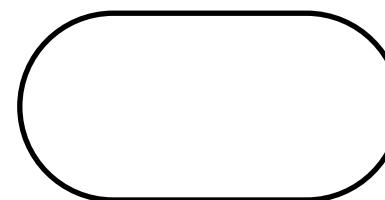

WIN-110

Чехол-тент на автомобиль «AUTOPROFI»,
седан, двойные швы, два вентиляционных окна,
молния для двери водителя, 2 ремня для фиксации
тента под днищем автомобиля,
сумка для хранения

СЕДАН



SED-435 (M) /

размеры:

(M) 435×165×119 см

SED-465 (L) /

(L) 465×165×119 см

SED-490 (XL) /

(XL) 490×178×119 см

SED-520 (XXL) /

(XXL) 520×178×119 см



ремни для
фиксации
тента



вентиляци-
онные окна

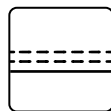

двойные
швы

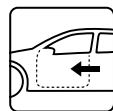

молния
для двери
водителя



Чехол-тент на автомобиль «AUTOPROFI»,
хэтчбек/универсал, двойные швы, два вентиляционных
окна, молния для двери водителя, 2 ремня для фиксации
тента под днищем автомобиля,
сумка для хранения

ХЭТЧБЕК / УНИВЕРСАЛ



HTB-406 (S) /

размеры:

(S) 406×165×119 см

HTB-440 (M) /

(M) 440×165×119 см

UNV-485 (XL) /

(XL) 485×178×119 см

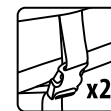

ремни для
фиксации
тента

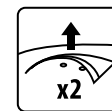

вентиляци-
онные окна

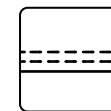

двойные
швы

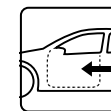

молния
для двери
водителя



Чехол-тент на автомобиль «AUTOPROFI», кроссовер/внедорожник, двойные швы, два вентиляционных окна, молния для двери водителя, 2 ремня для фиксации тента под днищем автомобиля, сумка для хранения

КРОССОВЕР / ВНЕДОРОЖНИК



SUV-450 (M) /

размеры:

(M) 450×185×145 см

SUV-485 (L) /

(L) 485×185×145 см

SUV-520 (XL) /

(XL) 520×185×152 см

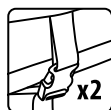

ремни для фиксации тента

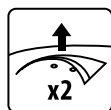

вентиляционные окна

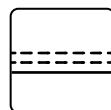

двойные швы

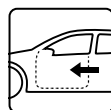

молния для двери водителя



МОПЕД / МОТОЦИКЛ



MTB-208 /

размеры:

(M) 208×79×122 см

MTB-210 /

(L) 210×83×125 см

MTB-250 /

(XL) 250×83×125 см



ремни для фиксации тента

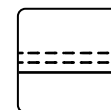

двойные швы



STANDART

каркасные щётки
стеклоочистителя

- толщина металлического профиля 1,2 мм
- 8 металлических шарнирных соединений
- плотное прилегание к лобовому стеклу
- ультрапрочная резина с графитовым напылением
- высокий ресурс работы

3 в 1 универсальный
адаптер
в комплекте

3 типа креплений

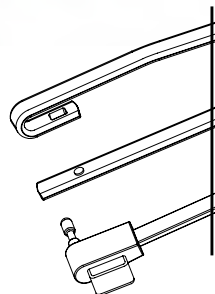

**ГРАФИТОВОЕ
НАПЫЛЕНИЕ**



Артикул	Длина дворника
STD (11)	разм. 11" (275 мм)
STD (12)	разм. 12" (300 мм)
STD (13)	разм. 13" (325 мм)
STD (14)	разм. 14" (350 мм)
STD (15)	разм. 15" (380 мм)
STD (16)	разм. 16" (400 мм)
STD (17)	разм. 17" (425 мм)
STD (18)	разм. 18" (450 мм)
STD (19)	разм. 19" (475 мм)
STD (20)	разм. 20" (500 мм)
STD (21)	разм. 21" (525 мм)
STD (22)	разм. 22" (550 мм)
STD (24)	разм. 24" (600 мм)
STD (26)	разм. 26" (650 мм)
STD (28)	разм. 28" (700 мм)

ULTRAFLAT

бескаркасные щётки
стеклоочистителя

- высокие аэродинамические характеристики
- менее подвержены обледенению
- ультрапрочная резина с тефлоновым напылением
- более равномерное прилегание

11

переходников
в комплекте

16

типов креплений

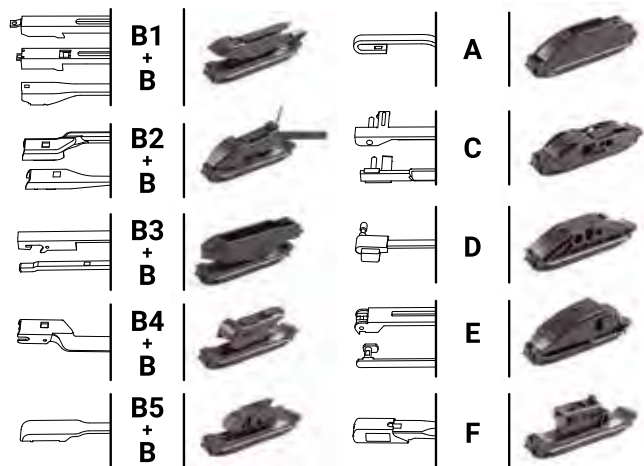

Артикул	Длина дворника
ULF (11)	разм. 11" (275 мм)
ULF (12)	разм. 12" (300 мм)
ULF (13)	разм. 13" (325 мм)
ULF (14)	разм. 14" (350 мм)
ULF (15)	разм. 15" (375 мм)
ULF (16)	разм. 16" (400 мм)
ULF (17)	разм. 17" (425 мм)
ULF (18)	разм. 18" (450 мм)
ULF (19)	разм. 19" (475 мм)
ULF (20)	разм. 20" (500 мм)
ULF (21)	разм. 21" (525 мм)
ULF (22)	разм. 22" (550 мм)
ULF (24)	разм. 24" (600 мм)
ULF (26)	разм. 26" (650 мм)
ULF (28)	разм. 28" (700 мм)

HYBRID

гибридные щётки
стеклоочистителя

- высокие аэродинамические характеристики
- высокий ресурс работы
- ультрапрочная резина с тефлоновым напылением

10 переходников
в комплекте

11 типов креплений

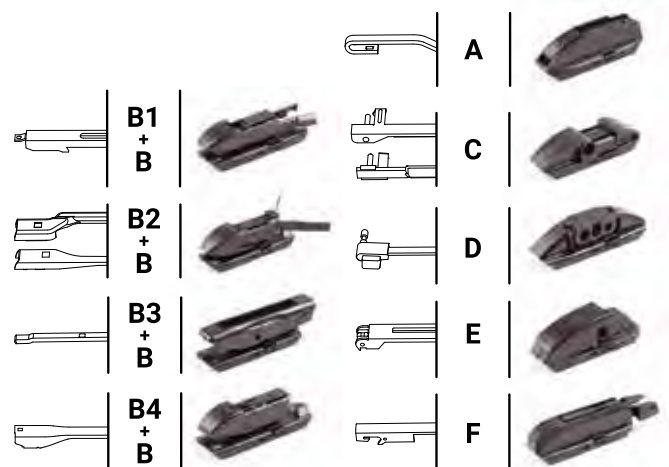

Артикул	Длина дворника
HYB (12)	разм. 12" (300 мм)
HYB (13)	разм. 13" (325 мм)
HYB (14)	разм. 14" (350 мм)
HYB (15)	разм. 15" (375 мм)
HYB (16)	разм. 16" (400 мм)
HYB (17)	разм. 17" (425 мм)
HYB (18)	разм. 18" (450 мм)
HYB (19)	разм. 19" (475 мм)
HYB (20)	разм. 20" (500 мм)
HYB (21)	разм. 21" (525 мм)
HYB (22)	разм. 22" (550 мм)
HYB (24)	разм. 24" (600 мм)
HYB (26)	разм. 26" (650 мм)
HYB (28)	разм. 28" (700 мм)

REAR

задние щётки
стеклоочистителя

10

переходников
в комплекте

11

типов креплений

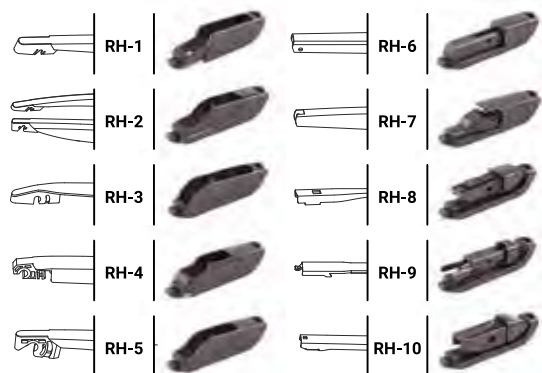

Артикул	Длина дворника
RER (9)	разм. 9" (230 мм)
RER (10)	разм. 10" (250 мм)
RER (11)	разм. 11" (275 мм)
RER (12)	разм. 12" (300 мм)
RER (13)	разм. 13" (325 мм)
RER (14)	разм. 14" (350 мм)
RER (15)	разм. 15" (375 мм)
RER (16)	разм. 16" (400 мм)

- ультрапрочная резина с тефлоновым напылением
- высокий ресурс работы
- пластиковый корпус щетки не подвержен коррозии в агрессивной среде



ТЕФЛОНОВОЕ
НАПЫЛЕНИЕ

СМЕННЫЕ РЕЗИНКИ

щёток стекло-
очистителя

- ультрапрочная резина с графитовым напылением
- легко укоротить до нужного размера
- подходят к более чем 90% дворников

Артикул	Длина дворника
REF (22)	разм. 22" (550 мм)
REF (28)	разм. 28" (700 мм)

ГРАФИТОВОЕ
НАПЫЛЕНИЕ





AL-300

воздушный компрессор



- напряжение 12 В
- сила тока 14 А
- мощность 105 Вт
- давление 10 атм
- производительность 28 л/мин
- шланг 0,7 м
- кабель питания 3 м
- питание от прикуривателя
- набор из 3-х переходников для надувных изделий
- сумка



AL-350

воздушный компрессор

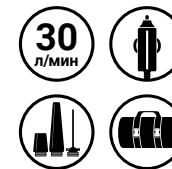

- напряжение 12 В
- сила тока 14 А
- мощность 120 Вт
- давление 10 атм
- производительность 30 л/мин
- шланг 0,7 м
- кабель питания 3 м
- питание от прикуривателя
- набор из 3-х переходников для надувных изделий
- сумка





AL-400

воздушный
компрессор



- напряжение 12 В
- сила тока 21 А
- мощность 180 Вт
- давление 10 атм
- производительность 40 л/мин
- шланг-удлинитель 4 м
- кабель питания 3 м
- питание от АКБ
- клапан для регулировки давления
- набор из 3-х переходников для надувных изделий
- сумка



AL-500

воздушный
компрессор

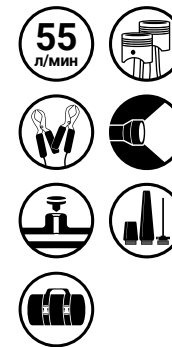

- **двухпоршневой**
- напряжение 12 В
- сила тока 23 А
- мощность 220 Вт
- давление 10 атм
- производительность 55 л/мин
- шланг-удлинитель 4 м
- кабель питания 3 м
- питание от АКБ
- клапан для регулировки давления
- набор из 3-х переходников для надувных изделий
- светодиодный фонарь
- сумка





АКМ-28

воздушный
компрессор



- напряжение 12 В
- сила тока 11 А
- мощность 130 Вт
- давление 7 атм
- производительность 28 л/мин
- шланг-удлинитель 3 м
- кабель питания 3 м
- питание от прикуривателя
- набор из 3-х переходников для надувных изделий
- сумка



АКМ-30

воздушный
компрессор

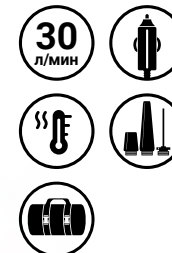

- напряжение 12 В
- сила тока 13 А
- мощность 150 Вт
- давление 7 атм
- производительность 30 л/мин
- шланг-удлинитель 3 м
- кабель питания 3 м
- питание от прикуривателя
- защита от перегрева
- набор из 3-х переходников для надувных изделий
- сумка





АКМ-35

воздушный
компрессор

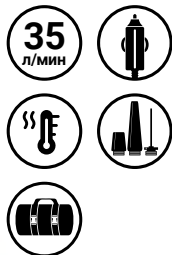

- напряжение 12 В
- сила тока 14 А
- мощность 180 Вт
- давление 10 атм
- производительность 35 л/мин
- шланг-удлинитель 5 м
- кабель питания 3 м
- питание от прикуривателя
- защита от перегрева
- набор из 3-х переходников для надувных изделий
- сумка



АКМ-50

воздушный
компрессор



- напряжение 12 В
- сила тока 23 А
- мощность 280 Вт
- давление 10 атм
- производительность 50 л/мин
- шланг-удлинитель 5 м
- кабель питания 3 м
- питание от АКБ
- защита от перегрева
- набор из 3-х переходников для надувных изделий
- сумка





AK-30

воздушный
компрессор

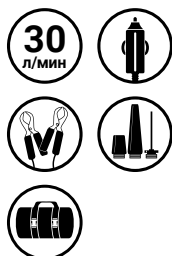

- напряжение 12 В
- сила тока 14 А
- мощность 120 Вт
- давление 7 атм
- производительность 30 л/мин
- шланг 1 м
- кабель питания 3 м
- питание от прикуривателя
- переходник на штекер прикуривателя с зажимами на клеммы АКБ
- набор из 4-х переходников для надувных изделий
- сумка



AK-35

воздушный
компрессор

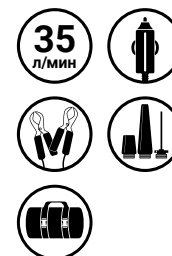

- напряжение 12 В
- сила тока 14 А
- мощность 150 Вт
- давление 10 атм
- производительность 35 л/мин
- шланг 1 м
- кабель питания 3 м
- питание от прикуривателя
- переходник на штекер прикуривателя с зажимами на клеммы АКБ
- набор из 4-х переходников для надувных изделий
- сумка





AK-65
воздушный
компрессор

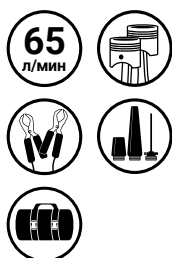

- двухпоршневой
- напряжение 12 В
- сила тока 30 А
- мощность 300 Вт
- давление 10 атм
- производительность 65 л/мин
- шланг-удлинитель 8 м
- кабель питания 3 м
- питание от АКБ
- набор из 4-х переходников для надувных изделий
- сумка



**цифровой
компрессор**

**AK-35
Digital**

цифровой
компрессор

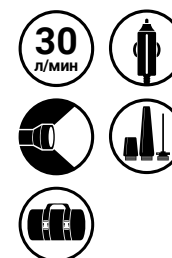

- напряжение 12 В
- сила тока 15 А
- мощность 140 Вт
- давление 7 атм
- производительность 30 л/мин
- шланг 0,7 м
- кабель питания 3 м
- питание от прикуривателя
- светодиодный фонарь
- жк дисплей, установка заданного давления, тестирование АКБ, тестирование генератора
- набор из 4-х переходников для надувных изделий
- сумка





Цифровое управление с автоматическим отключением при достижении заданного давления и индикацией на ярком ЖК дисплее



Тестирование энергосистемы для проверки эффективности работы генератора, состояния АКБ и необходимости их обслуживания или замены



Клапан сброса избыточного давления в виде кнопки, расположенной на корпусе



цифровой компрессор

AGR-40 Digital

цифровой компрессор



- напряжение 12 В
- сила тока 15 А
- мощность 160 Вт
- давление 10 атм
- производительность 35 л/мин
- шланг 1 м
- кабель питания 3 м
- питание от прикуривателя
- светодиодный фонарь
- жк дисплей, установка давления, тестирование АКБ, тестирование генератора
- клапан сброса избыточного давления
- набор из 4-х переходников для надувных изделий
- сумка





AGR-30

воздушный компрессор

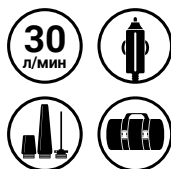

- напряжение 12 В
- сила тока 10 А
- мощность 140 Вт
- давление 7 атм
- производительность 30 л/мин
- съемный шланг 1 м
- кабель питания 3 м
- питание от прикуривателя
- набор из 4-х переходников для надувных изделий
- сумка



AGR-30L

воздушный компрессор

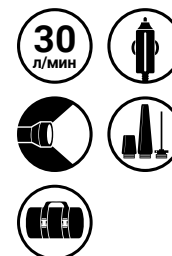

- напряжение 12 В
- сила тока 10 А
- мощность 140 Вт
- давление 7 атм
- производительность 30 л/мин
- съемный шланг 1 м
- кабель питания 3 м
- питание от прикуривателя
- светодиодный фонарь
- набор из 4-х переходников для надувных изделий
- сумка





AGR-35

воздушный
компрессор



- напряжение 12 В
- сила тока 14 А
- мощность 180 Вт
- давление 10 атм
- производительность 35 л/мин
- шланг-удлинитель 5 м
- кабель питания 3 м
- питание от прикуривателя
- переходник на штекер прикуривателя с зажимами на клеммы АКБ
- клапан для регулировки давления для надувных изделий
- сумка



AGR-35L

воздушный
компрессор

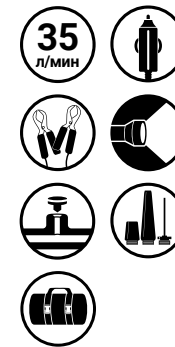

- напряжение 12 В
- сила тока 14 А
- мощность 180 Вт
- давление 10 атм
- производительность 35 л/мин
- шланг-удлинитель 5 м
- кабель питания 3 м
- питание от прикуривателя
- светодиодный фонарь
- переходник на штекер прикуривателя с зажимами на клеммы АКБ
- клапан для регулировки давления для надувных изделий
- сумка





AGR-50

воздушный
компрессор



- напряжение 12 В
- сила тока 23 А
- мощность 280 Вт
- давление 10 атм
- производительность 50 л/мин
- шланг-удлинитель 5 м
- кабель питания 3 м
- питание от АКБ
- клапан для регулировки давления
- защита от перегрева
- набор из 4-х переходников для надувных изделий
- переходники для накачивания лодок
- сумка



AGR-50L

воздушный
компрессор

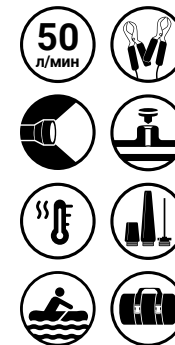

- напряжение 12 В
- сила тока 23 А
- мощность 280 Вт
- давление 10 атм
- производительность 50 л/мин
- шланг-удлинитель 5 м
- кабель питания 3 м
- питание от АКБ
- светодиодный фонарь
- клапан для регулировки давления
- защита от перегрева
- набор из 4-х переходников для надувных изделий
- переходники для накачивания лодок
- сумка





AGR-75

воздушный
компрессор



- двухпоршневой
- напряжение 12 В
- сила тока 30 А
- мощность 300 Вт
- давление 10 атм
- производительность 75 л/мин
- шланг-удлинитель 8 м
- кабель питания 3 м
- питание от АКБ
- клапан для регулировки давления
- защита от перегрева
- набор из 4-х переходников для надувных изделий
- переходники для накачивания лодок
- сумка



AGR-160

воздушный
компрессор



- напряжение 12 В
- сила тока 45 А
- мощность 600 Вт
- давление 10 атм
- производительность 160 л/мин
- шланг-удлинитель 8 м
- кабель питания 3 м
- питание от АКБ
- клапан для регулировки давления
- защита от перекачки (клапан автоматического сброса лишнего давления)
- защита от перегрева
- набор из 4-х переходников для надувных изделий
- переходники для накачивания лодок
- сумка

Автомобильные компрессоры Агрессор с ресивером предназначены для накачивания шин автомобилей, мотоциклов, велосипедов и других транспортных средств. Идеально подходят для ровной усадки шины на диске при монтаже бескамерных шин. Также могут быть использованы как источник сжатого воздуха для других целей, например, при подключении пневматического оборудования и др.



**«Пистолет»
для накачивания
шин**



**Съёмный
10-метровый
шланг**



**Переходник для
пневмоинструмента**



AGR-3LT

компрессор
с ресивером

35
л/мин



- напряжение 12 В
- сила тока 14 А
- мощность 180 Вт
- давление 8 атм
- производительность 35 л/мин
- шланг-удлинитель 10 м
- кабель питания 3 м
- ресивер 3 л
- «пистолет» для накачивания шин
- дренажная пробка
- питание от прикуривателя
- переходник на штекер прикуривателя с зажимами на клеммы АКБ
- воздушный клапан
- переходник для пневмоинструмента
- набор из 4-х переходников для надувных изделий





AGR-6LT

компрессор
с ресивером

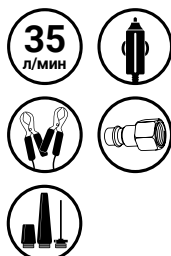

- напряжение 12 В
- сила тока 14 А
- мощность 180 Вт
- давление 8 атм
- производительность 35 л/мин
- шланг-удлинитель 10 м
- кабель питания 3 м
- ресивер 6 л
- «пистолет» для накачивания шин
- дренажная пробка
- питание от прикуривателя
- переходник на штекер прикуривателя с зажимами на клеммы АКБ
- воздушный клапан
- переходник для пневмоинструмента
- набор из 4-х переходников для надувных изделий



AGR-8LT

компрессор
с ресивером

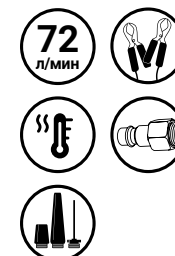

- напряжение 12 В
- сила тока 30 А
- мощность 480 Вт
- давление 8 атм
- производительность 72 л/мин
- шланг-удлинитель 10 м
- кабель питания 3 м
- ресивер 8 л
- «пистолет» для накачивания шин
- дренажная пробка
- питание от АКБ
- воздушный клапан
- защита от перегрева
- переходник для пневмоинструмента
- набор из 4-х переходников для надувных изделий





Набор для
ремонта шин*



AP-070

воздушный
компрессор



- напряжение 12 В
- сила тока 14 А
- мощность 80 Вт
- давление 7 атм
- производительность 12 л/мин
- шланг 0,5 м
- кабель питания 3 м
- светодиодный фонарь
- питание от прикуривателя
- набор из 3-х переходников для надувных изделий
- пластиковый кейс
- набор для ремонта шин*

AP-080

воздушный
компрессор



- напряжение 12 В
- сила тока 14 А
- мощность 90 Вт
- давление 7 атм
- производительность 12 л/мин
- шланг 0,5 м
- кабель питания 3 м
- светодиодный фонарь
- питание от прикуривателя
- набор из 3-х переходников для надувных изделий

AP-070 REM

воздушный компрессор
с набором
для ремонта
шин



* для артикула AP-070 REM



CB-20L AC/DC

холодильник
термоэлектрический
с функцией подогрева



питание от бортовой сети автомобиля



дома от бытовой розетки



нагрев при помощи термостата



охлаждение до +5°C



потребляемая мощность



теплоизоляция из пенополиуретана



гарантия

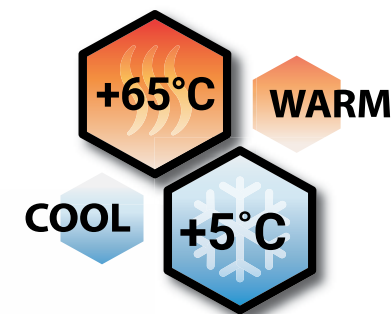

- питание постоянный ток 12 В
переменный ток 220-240 В
- длина провода питания 220 В 1,8 метра
- длина провода питания 12 В 2 метра
- объем 20 литров
- габариты 39x24,5x44,5 см
- потребляемая мощность 48 Вт ± 10%
- охлаждение на 18~20 градусов
ниже температуры
окружающей среды
- нагрев 55-65°(с помощью термостата)
- термоизоляция пенополиуретан с низким
коэффициентом
теплопроводности ППУ-309М
- гарантия 12 месяцев со дня реализации



Благодаря техническому устройству, основанному на принципе Пельтье, холодильник Climatek устойчив к вибрациям и встряскам, что гарантирует его безопасное использование в автомобиле



CB-24L AC/DC

холодильник
термоэлектрический
с функцией подогрева



питание от бортовой сети автомобиля



дома от бытовой розетки



нагрев при помощи термостата



охлаждение до +5°C



потребляемая мощность



теплоизоляция из пенополиуретана



гарантия

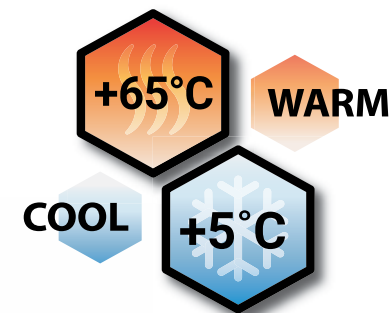

- питание постоянный ток 12 В
переменный ток 220-240 В
- длина провода питания 220 В 1,8 метра
- длина провода питания 12 В 2 метра
- объем 24 литра
- габариты 41x32,5x44 см
- потребляемая мощность 48 Вт ± 10%
- охлаждение на 18~20 градусов
ниже температуры
окружающей среды
- нагрев 55-65°(с помощью термостата)
- термоизоляция пенополиуретан с низким
коэффициентом
теплопроводности ППУ-309М
- гарантия 12 месяцев со дня реализации



Благодаря техническому устройству, основанному на принципе Пельтье, холодильник Climatek устойчив к вибрациям и встряскам, что гарантирует его безопасное использование в автомобиле



CB-28L AC/DC

холодильник
термоэлектрический
с функцией подогрева



питание от бортовой сети автомобиля



дома от бытовой розетки



нагрев при помощи термостата



охлаждение до +5°C



потребляемая мощность



теплоизоляция из пенополиуретана



гарантия

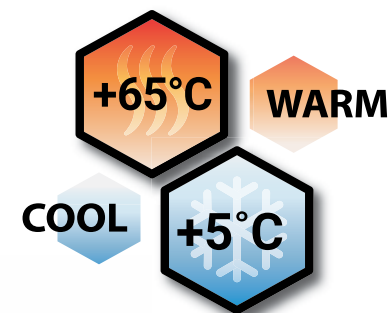

- питание постоянный ток 12 В
переменный ток 220-240 В
- длина провода питания 220 В 1,8 метра
- длина провода питания 12 В 2 метра
- объем 28 литров
- габариты 41x32,5x48 см
- потребляемая мощность 48 Вт ± 10%
- охлаждение на 18~20 градусов
ниже температуры
окружающей среды
- нагрев 55-65°(с помощью термостата)
- термоизоляция пенополиуретан с низким
коэффициентом
теплопроводности ППУ-309М
- гарантия 12 месяцев со дня реализации



Благодаря техническому устройству, основанному на принципе Пельтье, холодильник Climatek устойчив к вибрациям и встряскам, что гарантирует его безопасное использование в автомобиле



CB-45L AC/DC

холодильник
термоэлектрический
с функцией подогрева



питание от бортовой сети автомобиля



дома от бытовой розетки



нагрев при помощи термостата



охлаждение до +3°C



потребляемая мощность



теплоизоляция из пенополиуретана

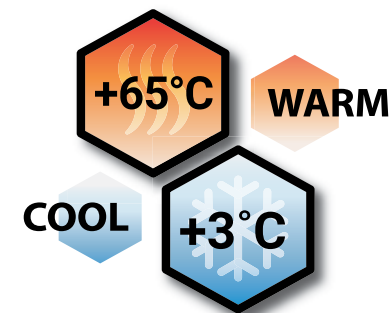

гарантия



два мотора в два раза эффективнее

- питание постоянный ток 12 В
переменный ток 220-240 В
- длина провода питания 220 В 1,8 метра
- длина провода питания 12 В 2 метра
- объем 45 литров
- габариты 69x41,5x41 см
- потребляемая мощность 71 Вт ± 10%
- охлаждение на 20~22 градусов ниже температуры окружающей среды
- нагрев 55-65°(с помощью термостата)
- термоизоляция пенополиуретан с низким коэффициентом теплопроводности ППУ-309М
- гарантия 12 месяцев со дня реализации



Благодаря техническому устройству, основанному на принципе Пельтье, холодильник Climatek устойчив к вибрациям и встрякам, что гарантирует его безопасное использование в автомобиле

AGR-170

пылесос
автомобильный



питание от гнезда
прикуривателя



- cyclonic action
- напряжение: 12 В
- мощность двигателя: 85 Ватт
- объем пылесборника: 470 мл
- длина шнура питания: 4 м

насадки:

- щелевая насадка
- всасывающая насадка
- короткая насадка
- гибкий шланг



CYCLONIC
ACTION



объем пыле-
сборника

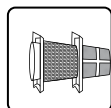

двойной
фильтр

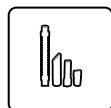

четыре
насадки

AGR-170T

пылесос
автомобильный



питание от гнезда
прикуривателя



- cyclonic action
- двухскоростной
- напряжение: 12 В
- мощность двигателя: 85 Ватт
- объем пылесборника: 470 мл
- длина шнура питания: 4 м

насадки:

- мощная турбо-щётка
- щелевая насадка
- всасывающая насадка
- короткая насадка
- гибкий шланг



CYCLONIC
ACTION



турбо
режим



объем пыле-
сборника



турбо
щётка

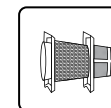

двойной
фильтр



LED
фонарь

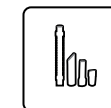

четыре
насадки

AGR-140 Smerch

пылесос
автомобильный



питание от гнезда
прикуривателя



- cyclonic action
- напряжение: 12 В
- мощность двигателя: 100 Ватт
- мощность всасывания (max): 4000 Па
- объем пылесборника: 600 мл
- длина шнура питания: 4 м

насадки:

- щётка с поворотом на 360°
- щелевая насадка



CYCLONIC
ACTION



объем пыле-
сборника



длина
кабеля



моющийся
фильтр



две
насадки

AGR-150 Smerch

пылесос
автомобильный



питание от гнезда
прикуривателя



- cyclonic action
- напряжение: 12 В
- мощность двигателя: 100 Ватт
- мощность всасывания (max): 4000 Па
- объем пылесборника: 600 мл
- длина шнура питания: 4 м

насадки:

- щётка с поворотом на 360°
- щелевая насадка
- гибкий шланг



CYCLONIC
ACTION



объем пыле-
сборника



длина
кабеля



моющийся
фильтр



три
насадки



Циклонная система за-
бора воздуха позволяет
фильтру долго
оставаться чистым.
Более длительное
всасывание без потери
мощности



Многоразовый
мощный
стальной
фильтр



Прозрачный
пылесборник
из прочного
поликарбоната.
Без мешка
для сбора пыли.
Легко чистить

AGR-160 STEEL

пылесос
автомобильный



питание от гнезда
прикуривателя



- cyclonic action
- напряжение: 12 В
- мощность двигателя: 100 Ватт
- мощность всасывания (max): 4000 Па
- объем пылесборника: 500 мл
- длина шнура питания: 4 м

насадки:

- щётка
- щелевая насадка
- гибкий шланг



CYCLONIC
ACTION



объем пыле-
сборника
500
мл



длина
кабеля
4
метра



стальной
моющийся
фильтр

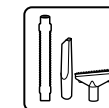

три
насадки

AGR/SBC-150 Start

интеллектуальное
пуско-зарядное
устройство

- встроенный микропроцессор
- 9-ступенчатая программа зарядки
- ток зарядки 2/6/10/15 А
- быстрый старт двигателя
- пусковой ток для быстрого старта двигателя 50 А
- для 12 В АКБ WET, AGM, GEL
- напряжение 220-240 В, 50 Гц
- номинальная сила тока 1,59 А
- поддержка «плавающего заряда» АКБ
- диагностика и предупреждение неполадок
- интегрированные зажимы АКБ
- встроенная розетка 12 В, 15 А
- USB порт 5 В, 2,4 А



AGR/SBC-080 Brick

интеллектуальное
зарядное
устройство

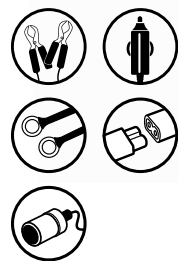

- встроенный микропроцессор
- 9-ступенчатая программа зарядки
- ток зарядки 2/8 А
- для 12 В АКБ WET, AGM, GEL
- напряжение 220-240 В, 50-60 Гц
- номинальная сила тока 0,65 А
- поддержка «плавающего заряда» АКБ
- диагностика и предупреждение неполадок
- зажимы АКБ
- штекер прикуривателя
- соединители в виде контактной петли
- разъем прикуривателя (розетка) 13,5 В, 5 А
- переходник для аксессуаров



AGR/SBC-250 Brick

интеллектуальное
зарядное
устройство



- встроенный микропроцессор
- 9-ступенчатая программа зарядки
- ток зарядки для 12 В АКБ 25 А
- ток зарядки для 24 В АКБ 12,5 А
- для 12 В / 24 В АКБ WET, AGM, GEL
- напряжение 220-240 В, 50-60 Гц
- номинальная сила тока 2,4 А
- поддержка «плавающего заряда» АКБ
- диагностика и предупреждение неполадок
- интегрированные зажимы АКБ
- датчик температуры



AGR-1000



- сила тока 1000 А
- длина 5 м
- площадь сечения 34,97 мм²
- материал проводов медь
- изоляция морозостойкий термопласт до -50°C

- зажимы из стали с литой изоляцией из ПВХ
- увеличенная площадь контакта с клеммами
- пластиковый кейс

AGR-500



- сила тока 500 А
- длина 3 м
- площадь сечения 12,08 мм²
- материал проводов медь
- изоляция морозостойкий термопласт до -50°C

- зажимы из стали с литой изоляцией из ПВХ
- увеличенная площадь контакта с клеммами
- пластиковый кейс

AGR-300



- сила тока 300 А
- длина 3 м
- площадь сечения 8,69 мм²
- материал проводов медь
- изоляция морозостойкий термопласт до -50°C

- зажимы из стали с литой изоляцией из ПВХ
- увеличенная площадь контакта с клеммами
- пластиковый кейс



Провода соответствуют международному стандарту SAE. При заявленной силе тока потеря напряжения не превышает 2,5 В



AP/BC-8000 Extreme



- сила тока 750 А
- длина 4 м
- площадь сечения 50 мм²
- материал проводов алюминий с медным напылением
- изоляция морозостойкий термопласт до -40°C
- зажимы из стали с литой изоляцией из ПВХ
- увеличенная площадь контакта с клеммами
- удобная сумка

AP/BC-7000 Pro



- сила тока 750 А
- длина 2,2 м
- площадь сечения 43 мм²
- материал проводов алюминий с медным напылением
- изоляция морозостойкий термопласт до -40°C
- зажимы из стали с литой изоляцией из ПВХ
- увеличенная площадь контакта с клеммами
- удобная сумка

AP/BC-5000 XL



- сила тока 400 А
- длина 3,5 м
- площадь сечения 21,15 мм²
- материал проводов алюминий с медным напылением
- изоляция морозостойкий термопласт до -40°C
- зажимы из стали с литой изоляцией из ПВХ
- увеличенная площадь контакта с клеммами
- удобная сумка

AP/BC-3000 L



- сила тока 300 А
- длина 3 м
- площадь сечения 13,3 мм²
- материал проводов алюминий с медным напылением
- изоляция морозостойкий термопласт до -40°C
- зажимы из стали с литой изоляцией из ПВХ
- увеличенная площадь контакта с клеммами
- удобная сумка



Провода соответствуют международному стандарту SAE. При заявленной силе тока потеря напряжения не превышает 2,5 В

AP/BC-2000 M



- сила тока 230 А
- длина 2,5 м
- площадь сечения 8,37 мм²
- материал проводов алюминий с медным напылением
- изоляция морозостойкий термопласт до -40°C
- зажимы из стали с литой изоляцией из ПВХ
- увеличенная площадь контакта с клеммами
- удобная сумка
- соответствует стандарту

BC-600



- сила тока 600 А
- длина 2,5 м
- площадь сечения 13,25 мм²
- материал проводов алюминий с медным напылением
- изоляция морозостойкий термопласт
- пластиковые зажимы со 100% изоляцией
- брезентовая сумка

BC-400



- сила тока 400 А
- длина 2,5 м
- площадь сечения 8,12 мм²
- материал проводов алюминий с медным напылением
- изоляция морозостойкий термопласт до -40°C
- стальные зажимы с медным напылением
- брезентовая сумка

BC-200



- сила тока 230 А
- длина 2,5 м
- площадь сечения 5,12 мм²
- материал проводов алюминий с медным напылением
- изоляция морозостойкий термопласт до -40°C
- стальные зажимы с медным напылением
- брезентовая сумка

DV-10

домкрат ромбический «AUTOPROFI»,
механический, винтовой, 1 тонна



1 тонна

высота подъёма:
100–350 мм

DV-10R

домкрат ромбический «AUTOPROFI»,
механический, винтовой, с резиновой
опорной частью, 1 тонна



1 тонна

высота подъёма:
100–350 мм

DV-15

домкрат ромбический «AUTOPROFI»,
механический, винтовой, 1,5 тонны



1,5 тонны

высота подъёма:
100 - 390 мм

DV-15R

домкрат ромбический «AUTOPROFI»,
механический, винтовой, с резиновой
опорной частью, 1,5 тонны



1,5 тонны

высота подъёма:
100 - 390 мм

Домкраты бутылочные, механические, телескопические, винтовые – удобны в использовании и компактны.

С домкратом можно работать не наклоняясь. Длинный вороток дает длину рычага в 85 см.

Важно: вороток идет в комплекте, но в отдельной упаковке. Во время покупки продавец должен выдать упаковку с домкратом и упаковку с воротком.



DVB-20 Hi

высота подъёма:
215–485 мм

2 ТОННЫ



DVB-20 Mi

высота подъёма:
180–390 мм

2 ТОННЫ



DVB-20 Lo

высота подъёма:
150–310 мм

2 ТОННЫ



DG-02

защита от перегруза,
высота подъема:
158–308 мм



2 ТОНН

DG-04

защита от перегруза,
высота подъема:
180–350 мм



4 ТОНН

DG-06

защита от перегруза,
высота подъема:
180–350 мм



6 ТОНН

DG-02K

защита от перегруза,
высота подъема:
158–308 мм
в кейсе



2 ТОННЫ

DG-04K

защита от перегруза,
высота подъема:
180–350 мм
в кейсе



4 ТОННЫ

DG-08

защита от перегруза,
высота подъёма:
200–405 мм



8 ТОНН

DG-10

защита от перегруза,
высота подъёма:
200–405 мм



10 ТОНН

DG-12

защита от перегруза,
высота подъёма:
210–415 мм



12 ТОНН

DG-16

защита от перегруза,
высота подъёма:
225–445 мм



16 ТОНН

DG-20

защита от перегруза,
высота подъёма:
235–440 мм



20 ТОНН

DT-04

домкрат бутылочный
гидравлический,
телескопический,
защита от перегруза,
высота подъёма:
160–380 мм



4 ТОННЫ

DP-17

Высота подъёма:
135-305 мм



2 тонны

DP-20

Высота подъёма:
135-330 мм



2 тонны

DP-17K

Высота подъёма:
135-305 мм
в кейсе



2 тонны

DP-20K

Высота подъёма:
135-330 мм
в кейсе



2 тонны

DP-20H K

Высота подъёма:
135-385 мм
в кейсе



2 тонны

DP-30

Высота подъёма:
145–435 мм



3 ТОННЫ

DP-30 H

Высота подъёма:
145–540 мм



3 ТОННЫ



DP-30HL

Сверхнизкий, двухпоршневой,
функция быстрого подъема,
высота подъема:
85 - 510 мм



3 тонны



НИЗКО-
ПРОФИЛЬНЫЙ

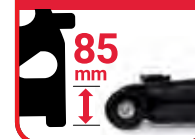

ДВА
ПОРШНЯ



БЫСТРЫЙ
ПОДЪЕМ



JS-02

Страховочная
опора, тренога,
высота подъёма:
270–360 мм
комплект из 2 шт



2 тонны

JS-02S

Зубчатая
страховочная опора,
высота подъёма:
265–415 мм
комплект из 2 шт



2 тонны

JS-03S

Зубчатая
страховочная опора,
высота подъёма:
280–420 мм
комплект из 2 шт



3 тонны

JS-06S

Зубчатая
страховочная опора,
высота подъёма:
383–601 мм
комплект из 2 шт



6 тонн



BAT/TER-101 /



Клемма АКБ универсальная

- тип клемм АКБ стандартные
- крепление провода планкой
- сечение провода 30-35 мм²
- материал свинец
- комплект 1 шт

BAT/TER-102 /



Клемма АКБ универсальная

- тип клемм АКБ стандартные
- крепление провода планкой
- сечение провода 12-20 мм²
- материал свинец
- комплект 1 шт

BAT/TER-103 /



Клемма АКБ универсальная, стойкая к окислению

- тип клемм АКБ стандартные
- крепление провода планкой
- сечение провода 12-20 мм²
- материал латунь
- комплект 1 шт

BAT/TER-104 /



Клемма АКБ универсальная

- тип клемм АКБ стандартные
- крепление провода гайкой-барашком
- сечение провода 12-35 мм²
- материал свинец
- комплект 1 шт

BAT/TER-105 /



Клемма АКБ универсальная, облегчённая

- тип клемм АКБ стандартные
- крепление провода болтом с гайкой
- сечение провода 12-40 мм²
- материал сталь
- комплект 1 шт

Стандартные клеммы АКБ /

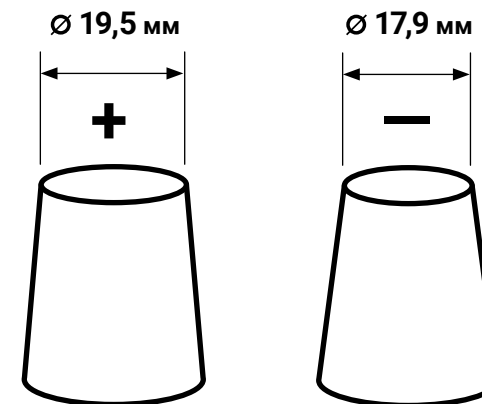

BAT/TER-107 /



Клемма АКБ универсальная, с цветной маркировкой полярности

- тип клемм АКБ стандартные
- крепление провода планкой
- сечение провода 12-20 мм²
- материал свинец
- комплект 2 шт

BAT/TER-106 /



Клемма АКБ универсальная

- тип клемм АКБ стандартные
- крепление провода винтом
- сечение провода 20-35 мм²
- материал свинец
- комплект 1 шт

BAT/PRT-111 /



Прокладка клеммы АКБ

- противоокислительная, универсальный размер, материал: спецвойлок, комплект 2 шт

BAT/CAP-112 /



Защитный кожух клемм АКБ

- универсальный с цветной маркировкой полярности, материал: ПВХ, комплект 2 шт

BAT/BRS-113 /



Щётка очистки клемм АКБ из двух частей

- (внутренняя для полюсных штырей АКБ, наружная для клемм проводки), материал: металл, комплект 1 шт

BAT/CLN-119

Инструмент для чистки полюсных штырей АКБ и клемм проводки, крестообразный, материал: металл



BAT/KIT-114

Кронштейн крепления АКБ универсальный, с 2-мя J-образными шпильками, L=25 см, с фиксаторными шайбами и барашковыми гайками



BAT/FIL-116

Груша для заправки АКБ электролитом



BAT/KIT-117

Кронштейн крепления АКБ универсальный, для различных систем фиксации, полностью изолированный, с переходниками



BAT/BLT-120

J-образная шпилька для крепления штатного кронштейна АКБ, с фикс. шайбой и барашковой гайкой L=20 см, 2 шт



BAT/TST-118

Ареометр электролита АКБ с грушей, поплавковый



BAT/CLM-001 /



Зажимы-крокодилы

- макс. ток 50 А
- сечение провода до 9,5 мм²
- длина 8 см
- материал сталь с медным
напылением
- изоляция ПВХ
- комплект 2 шт

BAT/CLM-002 /



Зажимы-крокодилы

- макс. ток 200 А
- сечение провода до 15 мм²
- длина 16 см
- материал сталь с медным
напылением
- изоляция ПВХ
- комплект 2 шт

BAT/CLM-003 /



Зажимы-крокодилы

- макс. ток 400 А
- сечение провода до 22,5 мм²
- длина 17,5 см
- материал сталь с медным
напылением
- изоляция литая из ПВХ
- комплект 2 шт

BAT/CLM-004 /



Зажимы-крокодилы

- макс. ток 600 А
- сечение провода до 40 мм²
- длина 15,5 см
- материал сталь с медным
напылением
- изоляция литая из ПВХ
- комплект 2 шт



TRL-35

длина 5 м,
ширина 50 мм,
с 2-мя крюками,
термоупаковка



3,5 тонны

TRL-35/1

длина 5 м,
ширина 50 мм,
с 2-мя крюками,
сумка



3,5 тонны

TRL-50

длина 5 м,
ширина 50 мм,
с 2-мя крюками,
термоупаковка



5 тонн

TRL-50/1

длина 5 м,
ширина 50 мм,
с 2-мя крюками,
сумка



5 тонн

TRL-70

длина 5 м,
ширина 50 мм,
с 2-мя крюками,
термоупаковка



7 тонн

TRL-70/1

длина 5 м,
ширина 50 мм,
с 2-мя крюками,
сумка



7 тонн

TRL-100

длина 5 м,
ширина 55 мм,
с 2-мя петлями,
термоупаковка



10 тонн

TRL-100/1

длина 5 м,
ширина 55 мм,
с 2-мя крюками,
сумка



10 тонн

TRL-50

длина 5 м,
2 крюка,
сумка



5 тонн

TRL-120

длина 5 м,
ширина 60 мм,
с 2-мя петлями,
термоупаковка



12 тонн

TRL-120/1

длина 5 м,
ширина 60 мм,
с 2-мя крюками,
сумка



12 тонн

TRV-120/1

длина 5 м,
2 крюка,
сумка



12 тонн

TRD-500

длина 6 м,
ширина 70 мм,
сумка



5 тонн



TRL-1000

длина 9 м,
ширина 75 мм,
сумка



10 тонн

TRD-700

длина 6 м,
ширина 70 мм,
сумка



7 тонн



BUN-08

Стяжка
эластичная,
длина 80 см,
ширина 8 мм,
комплект
из 4 шт



STR-400

Ремень
багажный,
длина 2,5 м,
ширина 2,54 мм,
прочность
на разрыв 400 кг
комплект
из 2 шт



STR-700

Ремень
багажный,
с храповым
механизмом,
длина 4,5 м,
ширина 2,54 мм,
прочность
на разрыв 700 кг
комплект
из 4 шт



BUN-10

Стяжка
эластичная,
длина 80 см,
ширина 10 мм,
комплект
из 2 шт



STR-550

Ремень
багажный,
с храповым
механизмом
длина 4,5 м,
ширина 2,54 мм,
прочность
на разрыв 550 кг
комплект
из 4 шт



STR-900

Ремень
багажный,
с храповым
механизмом,
длина 5 м,
ширина 3,17 мм,
прочность
на разрыв 900 кг
комплект
из 2 шт



MED-100

Аптечка первой помощи дорожная «AUTOPROFI», ТУ 21.20.24-019-26528997-2015



MED-300

Аптечка первой помощи автомобильная «AUTOPROFI», пластиковый средний футляр, в соответствии с приказом №1080н от 08.10.2020 Министерства здравоохранения Российской Федерации. Система менеджмента качества соответствует требованиям ГОСТ Р ИСО 9001-2015 (ISO 9001:2015).



MED-200

Аптечка первой помощи автомобильная «AUTOPROFI», пластиковый малый футляр, в соответствии с приказом №1080н от 08.10.2020 Министерства здравоохранения Российской Федерации. Система менеджмента качества соответствует требованиям ГОСТ Р ИСО 9001-2015 (ISO 9001:2015).



* внешний вид содержимого аптечки может отличаться от иллюстрации, представленной в данном каталоге

ОП-1(з)-АВСЕ-01

Огнетушитель порошковый
закачной



«ЯРПОЖИНВЕСТ», масса заряда
ОТВ-1,0±0,05 кг, продолжительность подачи
ОТВ не менее 6 с, длина струи ОТВ не менее
2 м, масса заряженного огнетушителя 1,8 кг

ОП-2(з)-АВСЕ-01

Огнетушитель порошковый
закачной



«ЯРПОЖИНВЕСТ», масса заряда
ОТВ-2,0±0,1 кг, продолжительность подачи
ОТВ не менее 6 с, длина струи ОТВ не менее
2 м, масса заряженного огнетушителя 3,2 кг

ОП-3(з)-АВСЕ-01

Огнетушитель порошковый
закачной



«ЯРПОЖИНВЕСТ», масса заряда
ОТВ-3,0±0,15 кг, продолжительность подачи
ОТВ не менее 8 с, длина струи ОТВ, не менее
2 м, масса заряженного огнетушителя 4,2 кг

Жилет светоотражающий ГОСТ 12.4.281-2014,
светоотражающие полосы, липучка, размер: 52-54/170-176,
материал: трикотаж 60 гр/м²



GL-060 LM /



GL-060 ORANGE /

Жилет светоотражающий, детский ГОСТ 12.4.281-2014,
светоотражающие полосы, молния, размер: 30-34/7-12 лет,
материал: оксфорд 210D



GL-210 LM /

Жилет светоотражающий ГОСТ 12.4.281-2014,
светоотражающие полосы, липучка, размер: 52-54/170-176,
материал: оксфорд 210D



GL-210 LM /



GL-210 ORANGE /



GLb-210 LM /



REM-30 Standart

шило-рашпиль, аппликатор жгута,
эластичные жгуты, клей



REM-30 Master

шило-рашпиль, аппликатор жгута,
эластичные жгуты, клей



REM-12 Glue

клей для ремонта бескамерных шин,
12 мл, 12 шт



REM-30 Profi

шило-рашпиль, аппликатор жгута,
эластичные жгуты, клей



REM-30 Luxe

шило-рашпиль, аппликатор жгута,
эластичные жгуты, клей



REM-50 Strip

Жгуты резиновые, армированные,
для ремонта бескамерных шин,
20 см, 50 шт



KAN-100 (20L)

- сталь с антикоррозийным покрытием
- горловина с навинчивающейся крышкой
- толщина стали 0,5 мм
- индивидуальная упаковка: термоплёнка + цветная коробка



KAN-200 (20L)

- сталь с антикоррозийным покрытием
- горловина с зажимом
- толщина стали 0,6 мм
- индивидуальная упаковка: ПВХ пакет + цветная коробка



KAN-300 (20L)

- оцинкованная сталь
- горловина с навинчивающейся крышкой
- толщина стали 0,8 мм
- перепускной клапан
- лейка под крышкой
- индивидуальная упаковка: ПВХ пакет + цветная коробка



KAN-500 (20L)

- оцинкованная сталь
- горловина с навинчивающейся крышкой
- толщина стали 0,6 мм
- перепускной клапан
- лейка
- индивидуальная упаковка: ПВХ пакет + цветная коробка

20
литров

Zn



KAN-500 (10L)

- оцинкованная сталь
- горловина с навинчивающейся крышкой
- толщина стали 0,6 мм
- перепускной клапан
- лейка
- индивидуальная упаковка: ПВХ пакет + цветная коробка

10
литров

Zn



KAN-500 (5L)

- оцинкованная сталь
- горловина с навинчивающейся крышкой
- толщина стали 0,6 мм
- перепускной клапан
- лейка
- индивидуальная упаковка: ПВХ пакет + цветная коробка

5
литров

Zn





Надёжная крышка со стопором защищает от случайного откручивания



Наконечник-лейка навинчивается на горловину и избавляет от необходимости применения воронки

KAN-400 (25L)

- для ГСМ
- горловина с навинчивающейся крышкой
- лейка

25
литров



KAN-400 (20L)

- для ГСМ
- горловина с навинчивающейся крышкой
- лейка

20
литров



KAN-400 (10L)

- для ГСМ
- горловина с навинчивающейся крышкой
- лейка

10
литров



KAN-400 (5L)

- для ГСМ
- горловина с навинчивающейся крышкой
- лейка

5
литров



VR-0160

- разборная
- встроенный сетчатый фильтр

Ø 160 мм



VR-0135

- разборная
- встроенный сетчатый фильтр

Ø 135 мм



SM/DK-500 Ezhik

Детское автокресло-бустер
«Смешарики»

Детское кресло-бустер «Смешарики»,
группа III (вес 22-36 кг/ 4-12 лет),
материал: полиэстер,
поролон 3 см
используется со штатным
ремнем безопасности,
съёмный чехол,
крепление: универсальное,
соответствует
ГОСТ Р 41.44-2005 (ECE R44/04)



SM/DK-500 Pin



SM/DK-500 Krosh



SM/DK-500 Nyusha



SM/COV-010 GY/GY



Защитная накидка
«Смешарики» на сиденье
под кресло-бустер,
антискользящее
покрытие, сетчатый
карман



SM/COV-010 GY/BL



SM/COV-010 GY/RD



SM/COV-020 GY/GY



Защитная накидка
«Смешарики»
на спинку и сиденье
под автокресло,
антискользящее
покрытие,
сетчатый карман



SM/COV-020 GY/BL



SM/COV-020 GY/RD



Кикмат «Смешарики», из мягкого, прозрачного ПВХ, для защиты спинки переднего сиденья от ног ребёнка, сетчатый карман, легко чистится, крепится на сиденье при помощи липучек

SM/KMT-010 Pin



SM/KMT-010 Krosh



SM/KMT-010 Nyusha



Оргайзеры «Смешарики», на спинку сиденья,
ПВХ, сетчатые карманы, карманы на липучке,
удобный карабин

SM/ORG-020 Krosh /



SM/ORG-020 Nyusha /



SM/WIN-012 Pin /



SM/WIN-012 Krosh /



SM/WIN-012 Ezhik /



SM/WIN-012 Nyusha /



Солнцезащитные шторы-экраны на боковое стекло
«Смешарики», материал: сетчатая ткань, комплект
из 2 шт, крепление на присосках, размеры: 44x36 см



торговый дом
АВТОПРОФИ

весь ассортимент на
autoprofi.ru

115280, ул. Ленинская Слобода 19, офис 21М, 3 этаж
msk-office@autoprofi.com
+7 495 150-02-12

ООО «ТД «АВТОПРОФИ»
Подписано в печать 25 марта 2021 г. Тираж 3000 экз.
© ООО «ТД «АВТОПРОФИ», 2021.
Все права защищены.